

**MultiPoint, MultiPoint, výškovo nastaviteľný záves, európske veľkosti,
nastaviteľná bloková zárubňa, systém kovaní ASSA**



Viacúčelové dvere MZ

Vysoko kvalitné oceľové dvere pre exteriér a interiér







Konstrukčné znaky	4
Viacúčelové dvere MZ	5
Viacúčelové dvere MZ-Sentinel Basic	6
Viacúčelové dvere MZ-Sentinel Multipoint	7
Špeciálne vybavenie	8–9
Objednávacie rozmery, vyhotovenia zárubne, druhy upevnenia	10–14
Program výrobkov Hörmann	15

Chránené autorským právom: Dodatočná tlač, aj skrátená, len s našim povolením. Zmeny vyhradené. Vyobrazené brány majú čiastočne špeciálne vybavenie a vyžadujú potom eventuálne v jednotlivých prípadoch schválenie.

Ďalšie informácie k výrobkom Hörmann nájdete na internete: www.hoermann.com.

Konštrukčné znaky MZ, MZ-Sentinel Basic, MZ-Sentinel Multipoint

Stabilná kvalita

Viac ako štyri desaťročia osvedčené viacúčelové dvere pre vnútorné a vonkajšie nasadenie, pretože sú veľmi stabilné, pevné a odolné voči poveternostným vplyvom. Dodávame ich v jednokrídlovom a dvojkridlovom vyhotovení a na požiadanie s výrezom na svetlo.



Krídla dverí

Vďaka dvojstennému krídlu dverí dodatočne zosilnenému oceľou sú oceľové dvere Hörmann MZ veľmi odolné a maximálne stabilné.

Tepelná a zvuková izolácia

Vďaka obvodovému tesneniu a výplni krídla dverí ponúkajú dvere MZ pripravené k montáži dobrú tesnosť, tepelnú a zvukovú izoláciu.

Povrchová úprava

Hörmann používa výlučne pozinkovanú oceľ, ktorá je opatrená vysoko kvalitnou základnou práškovou povrchovou úpravou. To je predpokladom pre vysokú protikoróznú ochranu. Výber od 20 kusov.



Závesy (rohová zárubňa)

Sériovo sú dvere MZ vybavené pružinovým závesom a konštrukčným závesom podľa DIN 182272 (MZ-1), príp. výškovo nastaviteľným konštrukčným závesom (MZ-1 s blokovou zárubňou, MZ-2, MZ-Sentinel).

Bloková zárubňa

Na požiadanie sa dvere MZ dodávajú aj s blokovou zárubňou pre montáž v otvore alebo na stenu, vrátane 3-stranného tesniaceho profilu.

Výškovo nastaviteľné krídlo dverí

Výškovo nastaviteľný konštrukčný záves umožňuje dodatočne presné nastavenie krídla dverí.



Dolné ukončenie

S dolným dorazom alebo bez neho (dorazová koľajnica ľahko odstrániteľná).

Zárubňa s tesnením

Rohová zárubňa, hrúbka 2mm, sobvodovým tesnením z EPDM (voľne priložené) a s ľahko demontovateľnou dorazovou koľajnicou.

Oceľové dvere MZ

1-krídlové a 2-krídlové



Tenký falc

2-stranne falcované
Hrúbka krídla dverí
45 mm



Prvok dverí

pripravený k montáži,
s rohovou zárubňou,
použiteľný ako
ľavý / pravý

Hlavná funkcia

Viacúčelové dvere

MZ

Prídavná funkcia

T30

Zamedzujúce šírenie ohňa

MZ-1 s rohovou
zárubňou
a celoplošným
krídlom dverí
Do 1000 × 2125 mm
(H8-5)

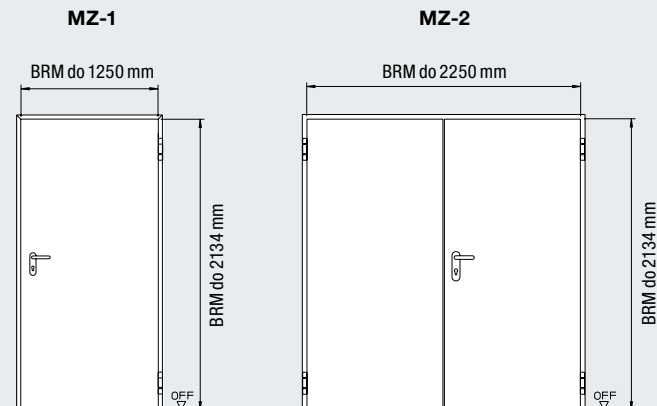

Sériové vybavenie

Zámok a kľučky

Nástrčný zámok použiteľný ako ľavý / pravý, so sadou guľa / kľučka, pripravený pre profilový cylinder s vložkou dózického kľúča
Sada kľúčiek čierna z plastu s oceľovým jadrom, použiteľná pre profilové cylindre a dózické kľúče.

Závesy

Pružinový záves
Výškovo nastaviteľný konštrukčný záves (MZ-2)
Blokové zárubne všeobecne s výškovo nastaviteľným konštrukčným závesom (pozri Sentinel)

Bezpečnostné čapy

2 oceľové čapy (na strane závesov)

Montáž do

- muriva
- betónu
- iných pripojení na stenu na požiadanie

Výkonové vlastnosti MZ-1

Tepelná izolácia

$U_D 1,7 \text{ W/m}^2\text{K}^*$

Zvuková izolácia

$R_w = \text{cca. } 39 \text{ dB}^*$

Spodné ukončenia dverí

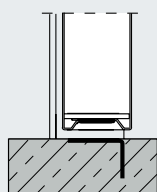

bez dorazu

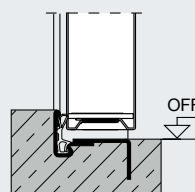

s dorazom a s tesnením

Dodatočné vybavenie

Špeciálne vybavenie Strana 8–9

* pri dverách bez presklenia s rohovou zárubňou a obvodovým tesnením

Oceľové dvere MZ-Sentinel Basic

1-krídlové a 2-krídlové

s výškovo nastaviteľným
konštrukčným závesom



Tenký falc

3-stranne falcované
Hrúbka krídla dverí
45 mm

Hlavná funkcia

Viacúčelové dvere



MZ-1
Sentinel Basic

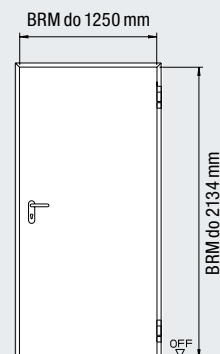

MZ-2
Sentinel Basic

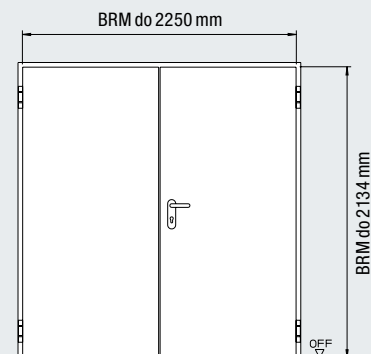

Sériové vybavenie

Zárubňa

Špeciálna rohová zárubňa štvorstranná, hrúbka 2,0 mm, s obvodovým tesniacim profilom z EPDM a navarenými hmoždinovými kotvami do muriva

Povrchová úprava

Krídla dverí a rohová zárubňa z pozinkovaného materiálu, so základnou práškovou povrchovou úpravou, sivobiely odtieň (podľa RAL 9002)

Zámok a kľučky

Nástrčný zámok so sadou guľa / kľučka, pripravený pre profilový cylinder s vložkou dózického kľúča

Sada kľučiek čierna z plastu s oceľovým jadrom, použiteľná pre profilové cylindre a dózické kľúče.

Závesy

Pružinový záves

Výškovo nastaviteľný konštrukčný záves

Bezpečnostné čapy

2 oceľové čapy (na strane závesov)

Montáž do

- muriva
- betónu
- iných pripojení na stenu na požiadanie

Výkonové vlastnosti MZ-1

Tepelná izolácia

$U_D 1,7 \text{ W/m}^2\text{K}^*$

Zvuková izolácia

$R_w = \text{cca. } 39 \text{ dB}^*$

Spodné ukončenia dverí

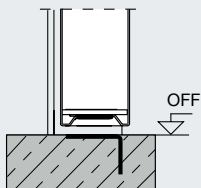

bez dorazu

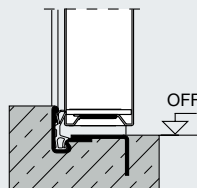

s dorazom a s tesnením

Dodatočné vybavenie

Špeciálne vybavenie Strana 8-9

* pri dverách bez presklenia s rohovou zárubňou a obvodovým tesnením

Oceľové dvere MZ Sentinel MultiPoint

1-krídlové s viacbodovým blokováním

s výškovo nastaviteľným
konštrukčným závesom



Tenký falc
3-stranne falcované
Hrúbka krídla dverí
45 mm

Hlavná funkcia



Viacúčelové dvere

MZ-1 Sentinel MultiPoint

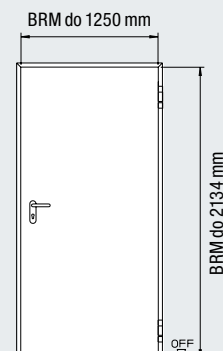

Sériové vybavenie

Zámok a kľučky	Uložené panikové systémy s trojitým blokováním Kridlo dverí bez zámku ležiaceho vo vnútri
Závesy	Pružinový záves Výškovo nastaviteľný konštrukčný záves
Bezpečnostné čapy	2 oceľové čapy (na strane závesov)

Montáž do

- muriva
- betónu
- iných pripojení na stenu na požiadanie

Výkonové vlastnosti

Tepelná izolácia	$U_D 1,7 \text{ W/m}^2\text{K}^*$
Zvuková izolácia	$R_w = \text{cca. } 39 \text{ dB}^*$

Spodné ukončenia dverí

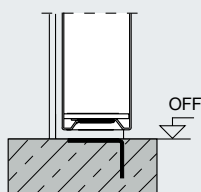

bez dorazu

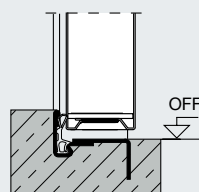

s dorazom a s tesnením

Dodatočné vybavenie

Špeciálne vybavenie Strana 8–9

* pri dverách bez presklenia s rohovou zárubňou a obvodovým tesnením

Viac možností stvárnenia vďaka rôznemu vybaveniu.

Využite denné svetlo pre viac svetla

Na požiadanie Vám ponúkame dvere MZ aj s presklením pomocou zasklievacieho rámu: prírodný hliník. Zasklievacie lišty: na strane oproti závesom, na požiadanie na strane závesov.

Presklenia: sériovo drôtené sklo 7 mm, na požiadanie drôtené sklo ISO, 20 mm.



MZ výrez na svetlo (MZ dvere / MZ-Sentinel)
Priehľad: 230 x 1360 mm



Kruhové presklenie (MZ-Sentinel) Ø 300 mm



Výrez na svetlo obrázok 5 (MZ-Sentinel)



Vetracia mriežka

Zabudovaná v dolnej časti
Dvere s vetraním nie je možné použiť ako ľavé / pravé.



Plastová
vetracia mriežka
455 x 90 mm



Hliníková
vetracia mriežka
425 x 75 mm

Dverné priezor širokougľý

Vyvrtný otvor
Ø 15 mm. Montáž aj
zo strany stavebníka.



Lišta proti dažďu

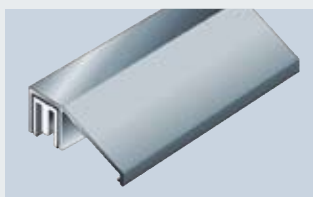

hliníková natierateľná,
nasadzovacia

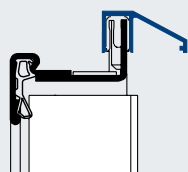

Ochranné rameno proti počasiu

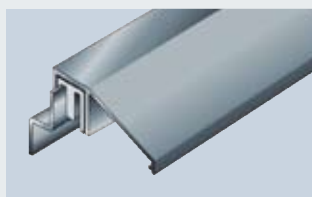

len pri jednokrídlových MZ
dverách, naskrutkovateľná

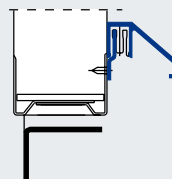

Sady kľučiek

Kovania, ako napríklad sadu kľučiek, guľa / kľučka alebo antipanicovú sadu, je možné dodať s krátkym štítkom alebo s rozetou z plastu, hliníka alebo ušľachtilej ocele. Samozrejme je ich tiež možné vybaviť aj inou bežnou sadou pre objekty.



Sada kľučiek, PZ / BB



Sada guľa / kľučka, PZ



Sada guľa / kľučka, rozeta pre profilový cylinder



Zámok ASSA 565, len pre MZ-Sentinel Basic s blokovou zárubňou a nastaviteľnými bočnými dielmi zárubne

Uzatváracie prostriedky

Viacúčelové dvere sú v zásade vybavené ako samozatváracie. V prípade 1-krídlových dverí sa samočinné zatváranie realizuje štandardne jedným pružinovým závesom. V závislosti od veľkosti, vybavenia, použitia alebo montáže sa 1-krídlové dvere dodávajú s exkluzívnym zatváračom s klznou koľajnicou HDC 35.



Exkluzívny zatvárač dverí s klznou koľajnicou HDC 35 // **NOVINKA** pre 1-krídlové dvere (na požiadanie aj pre 2-krídlové dvere)

Zámky

Antipanicový zámok pripravený pre profilový cylinder, ľavý / pravý, so sadou guľa / kľučka alebo so zámkom s dvojitým deleným pastorkom a sadou kľučiek sú u výrobkov Hörmann samozrejme použiteľné pre profilový cylinder (PZ) a vďaka nasadeniu klipu pre dózický zámok (BB). Dózický kľúč je súčasťou dodávky. Ponúkané aj pre kruhové cylindre.

Profilový cylinder na požiadanie: 31,5 + 31,5 mm s 3 kľúčmi.

MZ Sentinel Basic



Antipanicová tlačná tyč



Antipanicové tyčové madlo

MZ Sentinel MultiPoint



Antipanicové 3-bodové tyčové madlo uložené (typ A)



Antipanicová 3-bodová prítlačná tyč uložená (typ B)

Špeciálne vybavenie



Oceľový dorazový prah



Hliníkový prah s tesnením

Vyhotovenia zárubne, druhy upevnenia, objednávacie rozmery

Rohová zárubňa

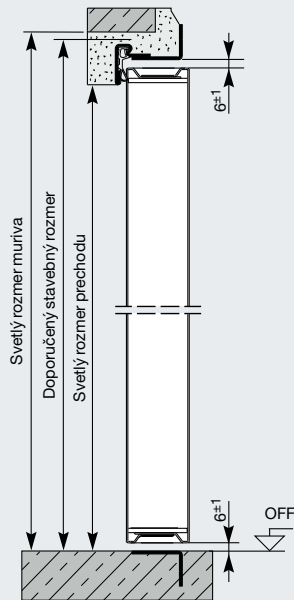

Zobrazenie bez dorazového uholníka

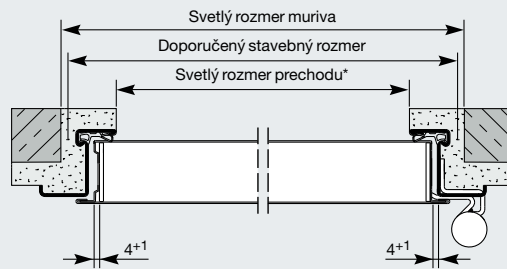

* Svetlá šírka prechodu sa pri uhle otvárania 90° bez zohľadnenia madiel a kľučiek zmenší o +/- 25 mm.

Európske veľkosti

podľa doporučeného stavebného rozmeru

Doporučený stavebný rozmer Objednávacie rozmery Šírka × výška	Svetlý prechod Šírka × výška	Svetlý rozmer muríva Šírka × výška
1-křídlové		
750 × 2000	682 × 1966	760 × 2005
875 × 1875	807 × 1841	885 × 1880
875 × 2000	807 × 1966	885 × 2005
875 × 2125	807 × 2091	885 × 2130
1000 × 2000	932 × 1966	1010 × 2005
1000 × 2125	932 × 2091	1010 × 2130
1125 × 2125	1057 × 2091	1135 × 2130
1250 × 2000	1182 × 1966	1260 × 2005
1250 × 2125	1182 × 2091	1260 × 2130
2-křídlové		
1500 × 2000	1432 × 1966	1510 × 2005
1750 × 2000	1682 × 1966	1760 × 2005
2000 × 2000	1932 × 1966	2010 × 2005
2000 × 2125	1932 × 2091	2010 × 2130

podľa svetlého rozmeru muríva

Svetlý rozmer muríva Objednávacie rozmery Šírka × výška	Svetlý prechod Šírka × výška
1-křídlové	
800 × 2000	722 × 1961
800 × 2100	722 × 2061
900 × 2000	822 × 1961
900 × 2100	822 × 2061
1000 × 2000	922 × 1961
1000 × 2100	922 × 2061
1200 × 2000	1122 × 1961
1200 × 2100	1122 × 2061
2-křídlové	
1600 × 2000	1522 × 1961
1800 × 2000	1722 × 1961
2000 × 2000	1922 × 1961
2000 × 2100	1922 × 2061

Odstupy kotiev

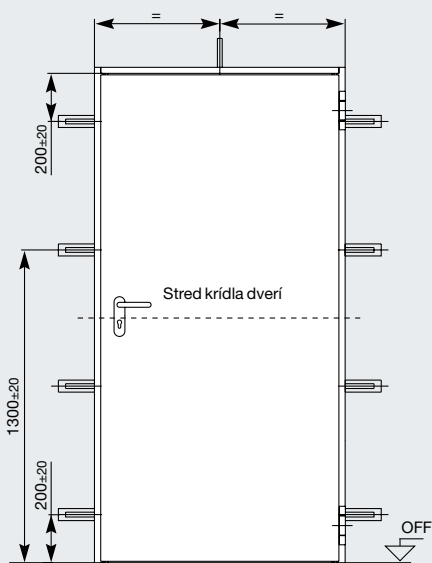

Vyhotovenia zárubní

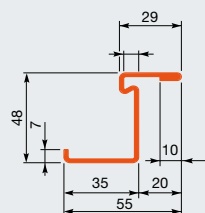

Rohová zárubňa sériovo,
na požiadanie s doplnkovou zárubňou

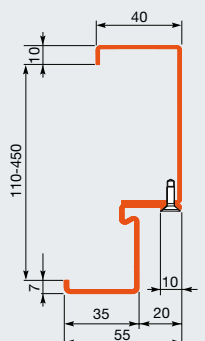

Špeciálna rohová zárubňa sériovo,
na požiadanie s doplnkovou zárubňou

Druhy upevnení

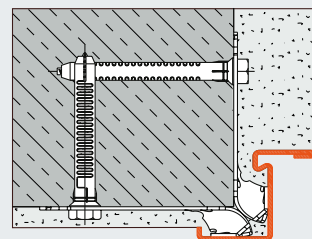

Montáž s hmoždinovými
kotvami do muriva

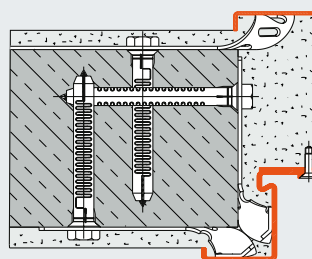

Montáž s hmoždinovými
kotvami do muriva

Rohové zárubne

Na požiadanie doplnková zárubňa, 3-stranná, naskrutkovateľná,
hrúbka 1,5 mm, pozinkovaná, hrúbka ostenia 110 - 450 mm

podľa svetlého prechodu

Svetlý prechod Objednávaci rozmer Šírka × výška	Svetlý rozmer muriva Šírka × výška
1-krídlové	
800 × 1850	878 × 1889
800 × 2000	878 × 2039
800 × 2025	878 × 2064
800 × 2100	878 × 2139
850 × 1850	928 × 1889
850 × 2000	928 × 2039
850 × 2025	928 × 2064
850 × 2100	928 × 2139
1000 × 1850	1078 × 1889
1000 × 2000	1078 × 2039
1000 × 2025	1078 × 2064
1000 × 2100	1078 × 2139
2-krídlové	
1600 × 2000	1678 × 2039
1800 × 2000	1878 × 2039
2000 × 2000	2078 × 2039
2000 × 2100	2078 × 2139

Vyhotovenia zárubne, druhy upevnenia, objednávacie rozmery

Bloková zárubňa typ N a typ S

Bloková zárubňa pre montáž v otvore

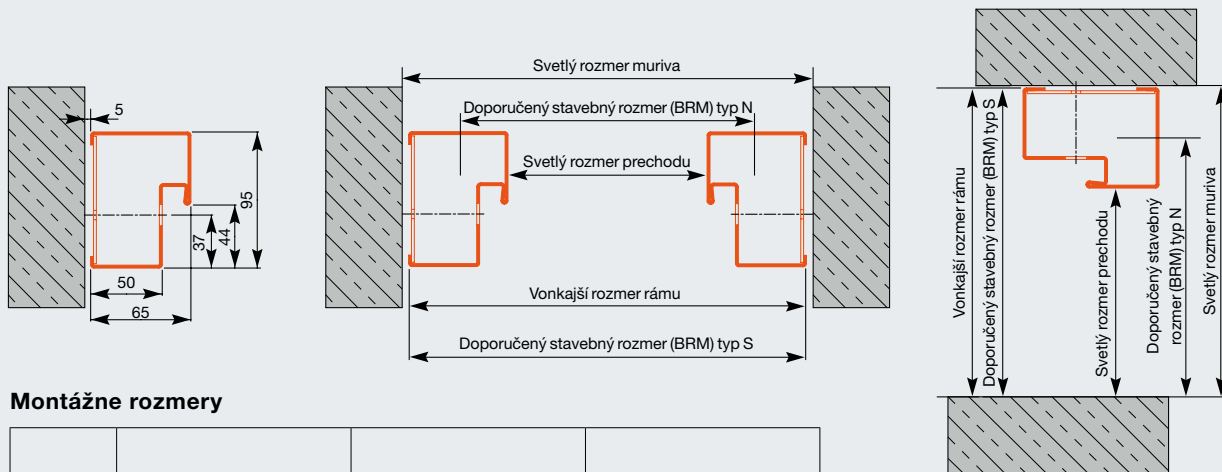

Montážne rozmery

	Svetlý rozmer prechodu (LD)	Svetlý rozmer muriva (LM)	Vonkajší rozmer rámu (RAM)
Typ N			
Šírka	BRM šírka - 68	BRM šírka + 82	BRM šírka + 72
Výška	BRM výška - 34	BRM výška + 41	BRM výška + 36
Typ S			
Šírka	BRM šírka - 130	BRM šírka + 10	BRM šírka
Výška	BRM výška - 65	BRM výška + 5	BRM výška

Európske veľkosti

podľa doporučeného stavebného rozmeru

BRM typ N Objednávacie rozmer Šírka × výška	Svetlý rozmer prechodu Šírka × výška	Svetlý rozmer muriva (montáž v otvore) Šírka × výška	Svetlý rozmer muriva (montáž pred otvorom) Šírka × výška
1-krídlové			
750 × 2000	692 × 1969	832 × 2039	692 × 1971
875 × 1875	817 × 1844	957 × 1914	817 × 1846
875 × 2000	817 × 1969	957 × 2039	817 × 1971
875 × 2125	817 × 2094	957 × 2164	817 × 2096
1000 × 2000	942 × 1969	1082 × 2039	942 × 1971
1000 × 2125	942 × 2094	1082 × 2164	942 × 2096
1125 × 2125	1067 × 2094	1207 × 2164	1067 × 2096
1250 × 2000	1192 × 1969	1332 × 2039	1192 × 1971
1250 × 2125	1192 × 2094	1332 × 2164	1192 × 2096
2-krídlové			
1500 × 2000	1442 × 1969	1582 × 2039	1442 × 1971
1750 × 2000	1692 × 1969	1832 × 2039	1692 × 1971
2000 × 2000	1942 × 1969	2082 × 2039	1942 × 1971
2000 × 2125	1942 × 2094	2082 × 2164	1942 × 2096

podľa svetlého rozmeru muriva

Svetlý rozmer muriva Objednávacie rozmer Šírka × výška	Svetlý rozmer prechodu (montáž v otvore) Šírka × výška	Svetlý rozmer prechodu (montáž pred otvorom) Šírka × výška
1-krídlové		
800 × 2000	660 × 1930	790 × 1995
800 × 2100	660 × 2030	790 × 2095
900 × 2000	760 × 1930	890 × 1995
900 × 2100	760 × 2030	890 × 2095
1000 × 2000	860 × 1930	990 × 1995
1000 × 2100	860 × 2030	990 × 2095
1200 × 2000	1060 × 1930	1190 × 1995
1200 × 2100	1060 × 2030	1190 × 2095
2-krídlové		
1600 × 2000	1460 × 1930	1590 × 1995
1800 × 2000	1660 × 1930	1790 × 1995
2000 × 2000	1860 × 1930	1990 × 1995
2000 × 2100	1860 × 2030	1990 × 2095

Bloková zárubňa pre montáž na stene

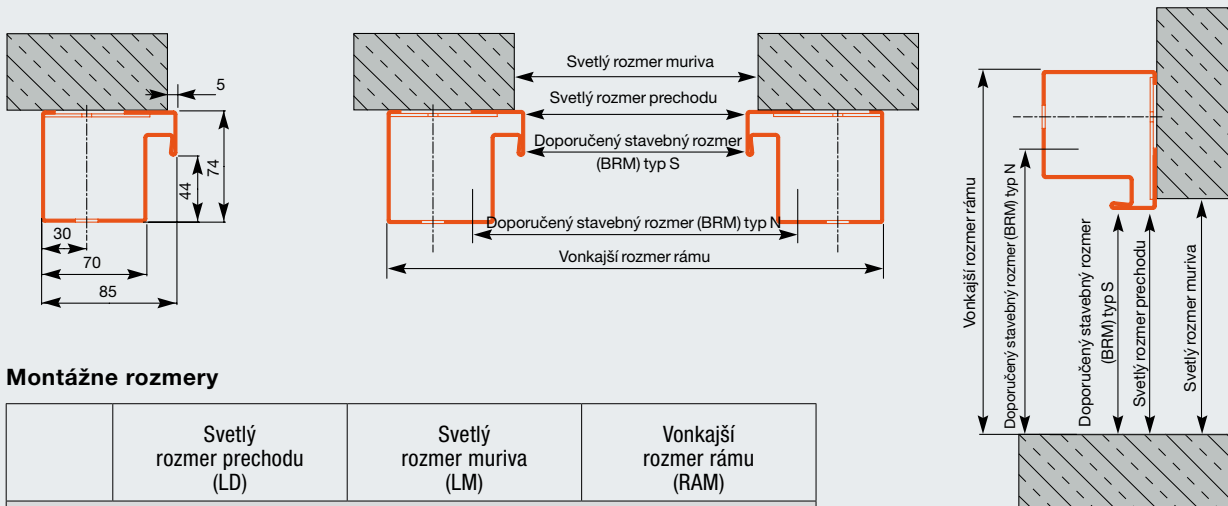

Montážne rozmery

	Svetlý rozmer prechodu (LD)	Svetlý rozmer muriva (LM)	Vonkajší rozmer rámu (RAM)
Typ N			
Šírka	BRM šírka - 58	BRM šírka - 58	BRM šírka + 102
Výška	BRM výška - 29	BRM výška - 29	BRM výška + 51
Typ S			
Šírka	BRM šírka	BRM šírka	BRM šírka + 170
Výška	Výška BRM	Výška BRM	BRM výška + 85

podľa svetlého prechodu

Svetlý rozmer prechodu Objednávaci rozmer Šírka × výška	Svetlý rozmer muriva (montáž pred otvorom) Šírka × výška	Svetlý rozmer muriva (montáž v otvore) Šírka × výška
1-krídlové		
800 × 1850	810 × 1855	950 × 1923
800 × 2000	810 × 2005	950 × 2073
800 × 2025	810 × 2030	950 × 2098
800 × 2100	810 × 2105	950 × 2173
850 × 1850	860 × 1855	1000 × 1923
850 × 2000	860 × 2005	1000 × 2073
850 × 2025	860 × 2030	1000 × 2098
850 × 2100	860 × 2105	1000 × 2173
1000 × 1850	1010 × 1855	1150 × 1923
1000 × 2000	1010 × 2005	1150 × 2073
1000 × 2025	1010 × 2030	1150 × 2098
1000 × 2100	1010 × 2105	1150 × 2173
2-krídlové		
1600 × 2000	1610 × 2005	1750 × 2073
1800 × 2000	1810 × 2005	1950 × 2073
2000 × 2000	2010 × 2005	2150 × 2073
2000 × 2100	2010 × 2105	2150 × 2173

Vyhotovenie zárubne

Nastaviteľná zárubňa s montážou pomocou hmoždín

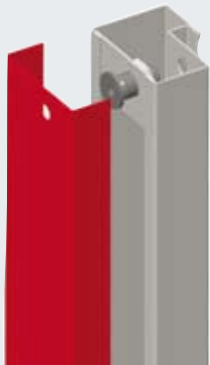

Nastaviteľná zárubňa, typ A

Montážny odstup 0-25 mm (12,5 mm na stranu)

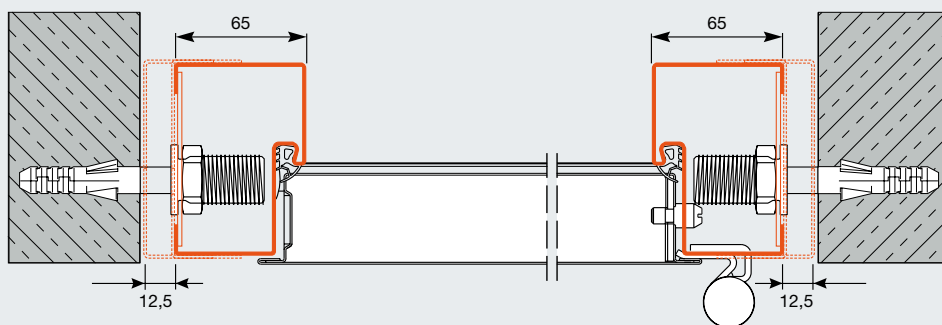
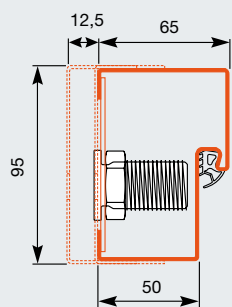

Nastaviteľná zárubňa, typ B

Montážny odstup 25-50 mm (12,5 mm na stranu)

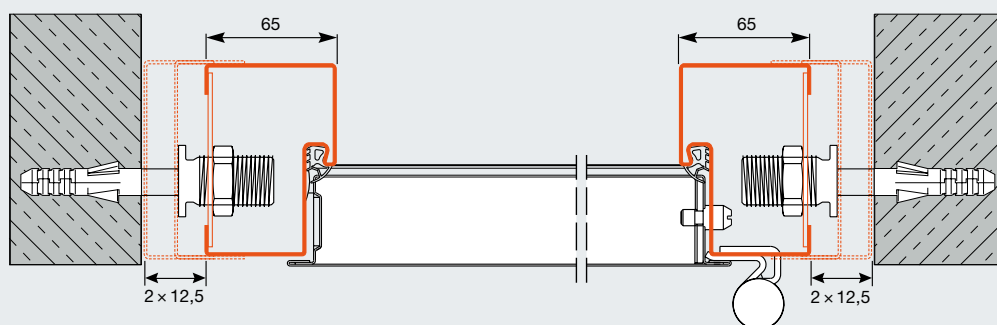
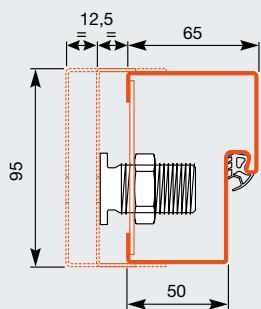

Všetko od jedného dodávateľa: pre Vašu stavbu objektu.



1 Sekcionálne brány



2 Rolovacie brány a rolovacie mreže



3 Skladacie brány z ocele a hliníka



4 Rýchlobežné brány



5 Nakladacia technika



6 Protipožiarne posuvné brány

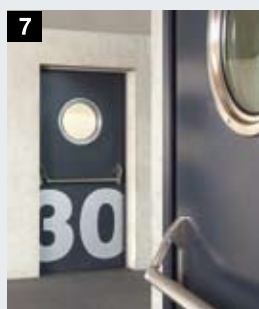

7 Multifunkčné dvere a objektové vnútorné dvere



8 Protipožiarne a dymotesné prvky z rúrkového rámu

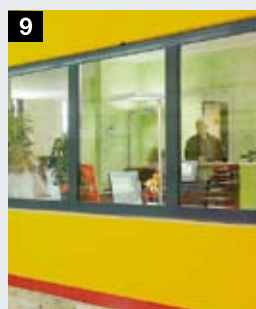

9 Okná pre priehľad



10 Servis

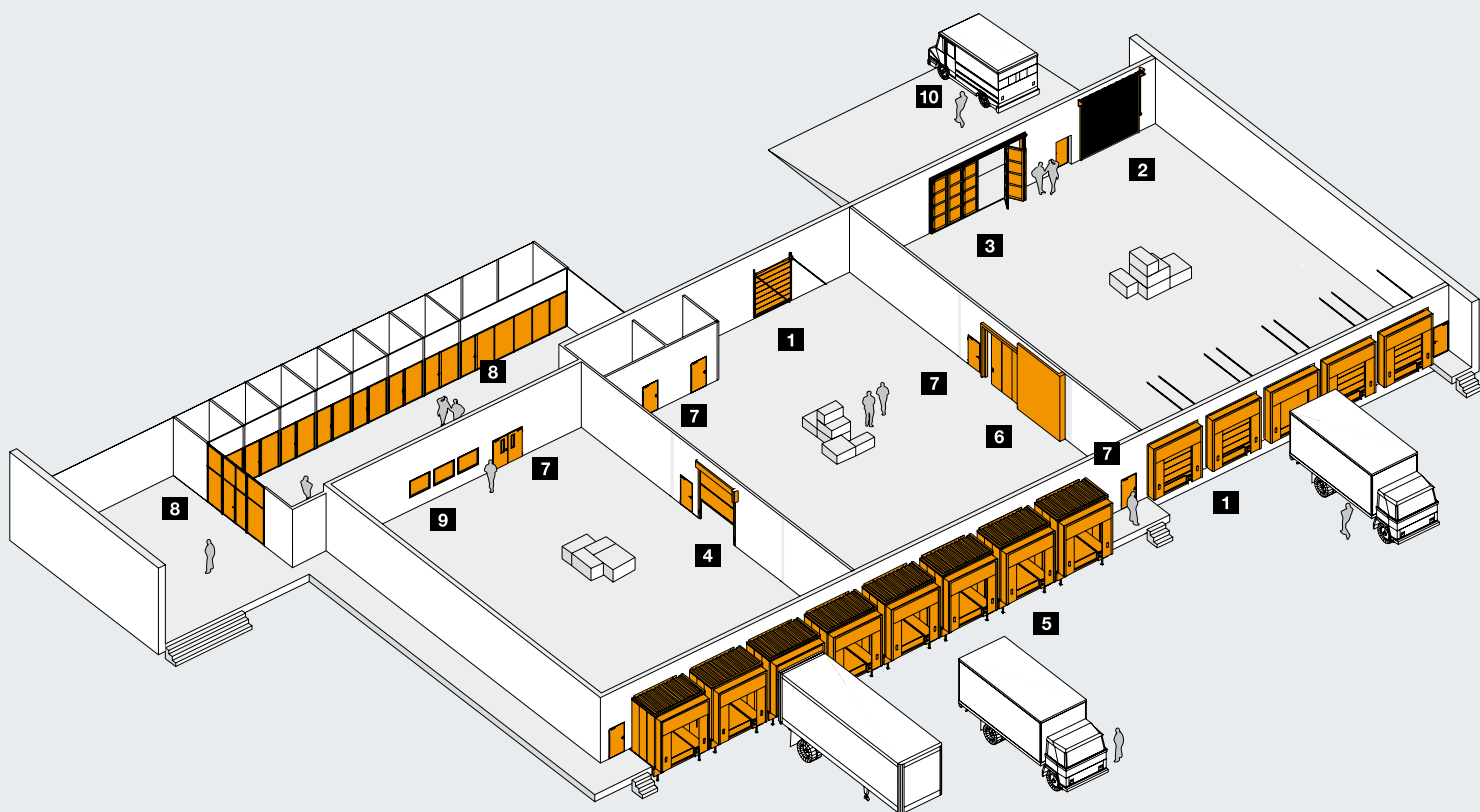

Hörmann: Kvalita bez kompromisov



Hörmann KG Amshausen, Nemecko



Hörmann KG Antriebstechnik, Nemecko



Hörmann KG Brandis, Nemecko



Hörmann KG Brockhagen, Nemecko



Hörmann KG Dissen, Nemecko



Hörmann KG Eckelhausen, Nemecko



Hörmann KG Freisen, Nemecko



Hörmann KG Ichtershausen, Nemecko



Hörmann KG Werne, Nemecko



Hörmann Genk NV, Belgicko



Hörmann Alkmaar B.V., Holandsko



Hörmann Legnica Sp. z o.o., Poľsko



Hörmann Beijing, Čína



Hörmann Tianjin, Čína



Hörmann LLC, Montgomery IL, USA



Hörmann Flexon, Leetsdale PA, USA

Ako jediný výrobca na medzinárodnom trhu, ponúka skupina Hörmann všetky dôležité montážne časti z jednej ruky. Vyrábané sú vo vysoko špecializovaných závodoch, podľa najnovšieho stupňa rozvoja techniky. Celoplošným pokrytím Európy svojimi výrobnými závodmi a servisnou sieťou a svojou prítomnosťou v Amerike a v Číne je firma Hörmann Vaším významným partnerom pre vysokohodnotné stavebné výrobky. V kvalite bez kompromisov.

GARÁŽOVÉ BRÁNY

POHONY

PRIEMYSELNÉ BRÁNY

NAKLADACIA TECHNIKA

DVERE

ZÁRUBNE

