

NOVINKA

Tepelne izolované, termicky oddelené vonkajšie dvere



Dvere pre Váš dom

Kvalita od pivnice až po podkrovie







Vstupné dvere ThermoPro	4
Bezpečnostné dvere KSI	6
Viacúčelové dvere MZ Thermo // NOVINKA	8
Viacúčelové dvere MZ	10
Protipožiarne dvere H8-5	12
Multifunkčné dvere H3D	14
Protipožiarne a bezpečnostné dvere WAT // NOVINKA	16
Vnútorne dvere ZK	18
Farby a povrchové úpravy v dekore	21
Oceľové zárubne	22
Prehľad veľkostí	24
Prehľad programu	26

Pre novostavbu a modernizáciu – kvalitné dvere z ocele

Hörmann ponúka pre všetky oblasti v dome správne dvere: pre zabezpečený vstup do pivnice, dielňu a priestor pre hobby, detskú a študentskú izbu, podkrovie alebo pre prechod z garáže do domu.

Klasifikácia jednotlivých dverí Vám prehľadne ukazuje, aké funkcie spĺňajú príslušné dvere a s akou hodnotou – od najlepšie vhodných (★★★★★/5 hviezdíčiek) až po nevhodné (bez hviezdíčky).

*až o 30 % lepšia tepelná izolácia v porovnaní s bežnými viacúčelovými / bezpečnostnými dverami

Výrobky na titulnej strane (zľava): protipožiarne dvere H8-5 v sivej farbe RAL 9002, vonkajšie bezpečnostné dvere KSI Thermo v antracitovej farbe RAL 7016, vnútorné dvere ZK v antracitovej farbe RAL 7016.

Vyobrazenie vľavo: multifunkčné dvere H3D, lakované zo strany stavebníka v antracitovej farbe RAL 7016

Vyobrazené farby a povrchy nie sú z technických dôvodov tlače farebne záväzné.

Chránené autorským právom. Dodatočná tlač, aj skrátená, len s našim povolením. Zmeny vyhradené.

Užívajte si Váš domov

Vstupné dvere v osvedčenej značkovej kvalite Hörmann



Oceľové dvere ThermoPro od firmy Hörmann dodávame s veľkým výberom motívov. Tieto cenovo výhodné dvere Vám poskytujú so sériovým viacnásobným blokováním pocit bezpečia, šetria energiu vďaka vynikajúcej tepelnej izolácii a sú peknou vizitkou pre Váš domov.



Charakteristika výrobku

Ochrana voči vlámaniu



Tepelná izolácia



Zvuková izolácia



Ohňovzdornosť

Namáhanie



Tvarová stálosť



Vonkajšie dvere pre

- vstupy

Prvok dverí pripravený na montáž

Krídlo dverí s galvanizovanou oceľou a hliníkovou zárubňou, obidve s prerušeným tepelným mostíkom, štandardne lakované v RAL 9016 (biela)

1-krídlové

Brániace vlámaniu WK 2

Mnohé motívy domových dverí, bez bočných dielov, resp. nadsvetlíka, získate s výbavou WK 2

Tepelne izolačné

$U_D = 1,2 \text{ W/m}^2\text{K}$



O programe domových dverí Hörmann sa dozviete viac v prospektoch výrobcov.



Farby a povrchové úpravy v dekore
Prehľad veľkostí

Strana 21

Strana 24

Vysoká tepelná izolácia

Dnes sa všade v dome šetrí energiou. Dvere ThermoPro k tomu taktiež prispievajú. Vďaka krídlu dverí s hrúbkou 46 mm, ktoré je úplne vyplnené polyuretánovou tvrdnou penou, majú dvere vynikajúcu tepelnú izoláciu s hodnotou U do $1,2 \text{ W/m}^2\text{K}$. Tým ušetríte energiu, teda aj peniaze!

Bezpečnosť sériovo

A doma sa cítite bezpečne: 2 kónické otočné západky zapadnú s 2 dodatočnými bezpečnostnými čapmi, ako aj s 1 západkou zámku do zatváracieho plechu zárubne a dvere pevne pritiahnu. Tri ďalšie poistné kolíky a tri valčekové závesy prakticky znemožňujú vypáčenie dverí. So západkou Softlock pre tiché zatvorenie dverí.



Najlepšia tepelná izolácia vďaka termicky oddelenému krídlu dverí, zárubne a podlahovému prahu

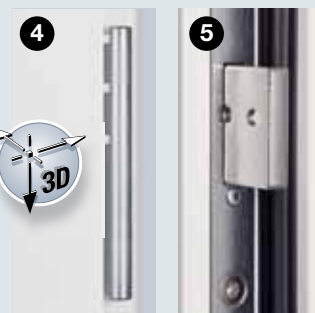

Trojdimenzionálne nastaviteľné valčekové závesy pre jednoduchú funkciu dverí

Závora zámku pre sériovú bezpečnosť



Otočná západka s bezpečnostným čapom

Bezpečnostné čapy na strane závesu

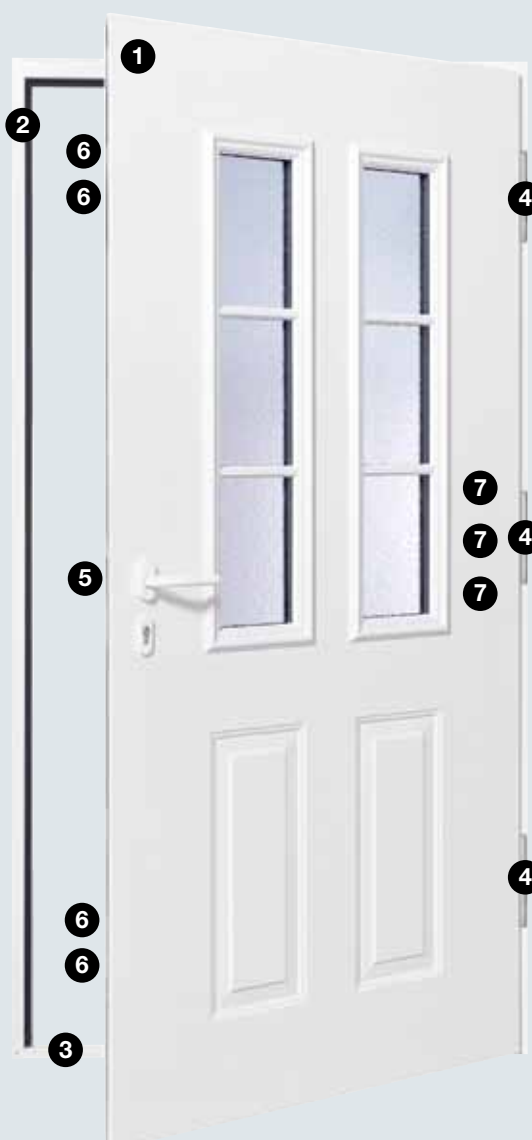

Bezpečnostné dvere KSI

Mnoho rokov osvedčená klasika pre viac bezpečnosti



Vstupy do pivníc, vedľajšie budovy alebo garáže sú často vybavené starými dverami, ktoré je možné vylomiť za pár sekúnd. Myslíte na to: ak sú dvere do pivnice otvorené, je prístupný aj celý dom. Odporúčame Vám preto pre tieto priestory bezpečnostné dvere KSI so sériovým bezpečnostným vybavením.

Charakteristika výrobku

Ochrana voči vlámaniu

★ ★ ★ ★ ★

Tepelná izolácia

★ ★ ★

Zvuková izolácia

★ ★

Ohňovzdornosť

Namáhanie

★ ★ ★ ★ ★

Tvarová stálosť

★ ★ ★ ★ ★

Vonkajšie dvere pre

- pivnice
- nevyhrievané vedľajšie budovy
- voľne stojace garáže

Prvok dverí pripravený na montáž

Krídlo dverí a zárubňa, pozinkované a s práškovou povrchovou úpravou v bielej farbe (ako RAL 9016).

1-krídlové

Brániace vlámaniu WK 2

podľa DIN V EN V 1627 na strane závesov a oproti závesom.

Tepelne izolačné

$U_D = 1,7 \text{ W/m}^2\text{K}$

Zvukovo izolačné

s vysúvateľným podlahovým tesnením
Rw cca. 32 dB

Klimatická trieda III

podľa RAL-RG 426

Skupina namáhania S

podľa RAL-RG 426



Farby a povrchové úpravy v dekore

Strana 21

Prehľad veľkostí

Strana 24

Stabilné krídlo dverí

Vyhotovenie KSI presvedča dvojstenným **krídlom dverí** s hrúbkou 40 mm, s trojstranným hrubým falcom a obojstranným oceľovým plechom (0,8 mm). Stabilita krídla dverí sa zaručuje obvodovým zosilňovacím rámom a celoplošne zlepenou vložkou z minerálnej vlny. Trojstranné tesnenie EPDM a dvojité manžetové tesnenie (vrátane hliníkového polkruhového prahu ako dolné ukončenie) spoľahlivo tesnia. Tak sa môžete vždy spoľahnúť na funkčnosť a tesnosť dverí. Hörmann Vám tieto dvere ponúka ako kompletný prvok so zárubňou.

Vysoká bezpečnosť

Štandardná bezpečnosť vyhotovenia KSI Vám a Vašej rodine dopraje pokojný spánok: dvere disponujú bezpečnostnou sadou guľa / kľučka s ochranou proti navrtaniu a vytiahnutiu. Vďaka masívnym oceľovým čapom na strane závesov je vypáčenie takmer nemožné. Vyhotovenie KSI je testované podľa európskej normy DIN V ENV 1627 na strane závesov a na strane oproti závesom a má triedu odolnosti 2.



1
Rohová zárubňa s hrúbkou 1,5 mm s obvodovým tesnením

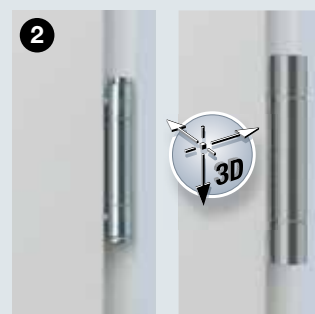

2
3-dielny záves (štandard)

Trojdimenzionálne nastaviteľný záves VX (na požiadanie)



3
Bezpečnostná sada guľa / kľučka chránená proti navrtaniu a vytiahnutiu

4
Západka zámku pre sériovú bezpečnosť



5
Masívne oceľové bezpečnostné čapy na strane závesov

Viacúčelové dvere MZ Thermo

Termicky oddelené vonkajšie dvere
s najlepšimi hodnotami tepelnej izolácie

NOVINKA



Nové viacúčelové dvere MZ Thermo presvedčajú nielen svojou mimoriadne robustnou konštrukciou. Vďaka termickému oddeleniu ponúkajú až o 30 % lepšiu tepelnú izoláciu ako bežné viacúčelové dvere. Zakúpite ich voliteľne s presklením alebo bez neho a v množstve farieb a povrchových úprav v dekore.

Charakteristika výrobku

Ochrana voči vlámaniu

★ ★

Tepelná izolácia

★ ★ ★ ★ ★

Zvuková izolácia

★ ★

Ohňovzdornosť

Namáhanie

★ ★ ★ ★ ★

Tvarová stálosť

★ ★ ★ ★ ★

Vonkajšie dvere pre

- pivnice
- vyhrievané vedľajšie budovy
- garáže s prístupom do domu
- dielne a hobby priestory

Prvok dverí pripravený na montáž

Krídlo dverí a zárubňa, **termicky oddelené**, pozinkované a lakované v bielej farbe (ako RAL 9016).

1-krídlové

Tepelne izolačné

TPS 011: $U_D = 1,2 \text{ W/m}^2\text{K}$

TPS 021: $U_D = 1,4 \text{ W/m}^2\text{K}$

Presklenie TPS 021

Dvojité izolačné presklenie (24 mm) s hodnotou U do $1,3 \text{ W/m}^2\text{K}$. S plastovým zasklievacím rámom „Roundstyle“.

Tepelná izolácia na vysokej úrovni

S novými viacúčelovými dverami MZ Thermo natrvalo znížite straty tepla. Krídlo dverí s výplňou z tvrdenej polyuretánovej peny, zárubňa a podlahový prah sú termicky oddelené. Spolu s dvojítmí obvodovými tesneniami na všetkých štyroch stranách sú dvere mimoriadne utesnené a ponúkajú Vám až o 30 % lepšiu tepelnú izoláciu ako bežné viacúčelové dvere.

Stabilita a funkčnosť

S celoplošne vyplneným krídlom dverí s hrúbkou 46 mm sú dvere MZ Thermo mimoriadne stabilné a robustné. Vďaka trojdimenzionálne nastaviteľným závesom je možné dvere optimálne nastaviť.

S presklením alebo bez presklenia

Aby ste mohli, napr. vo Vašej dielni alebo hobby priestore, využiť denné svetlo, získate dvere MZ Thermo na požiadanie aj s presklením. Aj presklený variant sa vďaka 2-násobnému preskleniu vyznačuje vysokou tepelnou izoláciou.



Najlepšia tepelná izolácia vďaka termicky oddelenému krídlu dverí, zárubne a podlahovému prahu



TPS 011

TPS 021

Na výber sú 2 motívy: s celoplošným krídlom dverí alebo s presklením.



Farby a povrchové úpravy v dekore

Strana 21

Prehľad veľkostí

Strana 24



Viacúčelové dvere MZ

Stabilné a cenovo výhodné vnútorné a vonkajšie dvere



Tieto viac ako štyri desaťročia osvedčené viacúčelové dvere sú stabilné, pevné a tiež odolné voči poveternostným vplyvom a vhodné pre vnútorné a vonkajšie priestory. Dvere MZ získate v jedokrídlovom alebo dvojkřídlovom vyhotovení a na požiadanie aj s presklením.

Charakteristika výrobku

Ochrana voči vlámaniu

★ ★

Tepelná izolácia

★ ★ ★

Zvuková izolácia

★ ★ ★

Ohňovzdornosť

Namáhanie

★ ★ ★ ★ ★

Tvarová stálosť

★ ★ ★ ★ ★

Vnútorne a vonkajšie dvere pre

- nevyhrievané vedľajšie budovy
- kôlne na náradie
- skladové priestory

Prvok dverí pripravený na montáž

Krídlo dverí a zárubňa, pozinkované a s práškovou povrchovou úpravou v sivobielej farbe (ako RAL 9002).

1-krídlové alebo 2-krídlové

Tepelne izolačné

$U_D = 1,7 \text{ W/m}^2\text{K}^*$

Zvukovo izolačné

Rw cca. 39 dB*

Možné prídavné funkcie:

T30 zamedzujúce šíreniu ohňa*

Ako protipožiariarne dvere H8-5 do veľkosti dverí 1000 × 2125 mm (pozri stranu 12)

* Pri dverách bez presklenia a s rohovou zárubňou

Stabilita pre Vás

Montážny prvok dverí s dvojitým krídlom dverí s hrúbkou 45 mm, 2-stranne falcované krídlo dverí s hrúbkou plechu 0,9 mm, izolácia z minerálnej vlny a oceľové zosilnenie je mimoriadne robustné. Dvere poskytujú vysokú bezpečnosť prostredníctvom 2 masívnych oceľových bezpečnostných čapov. Rohová zárubňa s hrúbkou 2 mm s obvodovým tesnením EPDM drží tesne a má dolnú, ľahko odoberateľnú dorazovú koľajnicu. Na požiadanie je možné dvere dodať aj s blokovou zárubňou a 3-stranným tesnením z EPDM.

Viac svetla cez presklenie

Firma Hörmann Vám ponúka viacúčelové dvere MZ aj s presklením, ktoré je z bezpečnostných dôvodov veľmi úzke. Vďaka tomu využijete denné svetlo pre Váš interiér. Sériovo obdržíte drôtené sklo 7 mm, na požiadanie Iso drôtené sklo 20 mm s priehľadom 230 × 1360 mm. Zasklievací rám z prírodného odtieňa hliníka je upevnený s pridržiavacími lištami pre sklo na strane oproti závesom (voliteľne aj na strane závesov).



Rohová zárubňa s hrúbkou 2 mm s obvodovým tesnením



Na požiadanie s presklením



Protipožiarne dvere H8-5

Najčastejšie kupované dvere do pivničných kotolní v Európe



Protipožiarne dvere H8-5 ponúkajú už desaťročia maximálnu mieru bezpečnosti pre pivničné kotolne a priestory so zásobníkmi oleja. Dvere sú najlepším príkladom vysokej kompetencie firmy Hörmann v oblasti požiarnej ochrany a z toho profitujete vy.



Charakteristika výrobku

Ochrana voči vlámaniu

★ ★

Tepelná izolácia

★ ★

Zvuková izolácia

★ ★ ★

Ohňovzdornosť

★ ★ ★ ★ ★

Namáhanie

★ ★ ★ ★ ★

Tvarová stálosť

★ ★ ★ ★ ★

Vnútročné dvere pre

- pivničné kotolne
- priestory so zásobníkmi oleja

Prvok dverí pripravený na montáž

Krídlo dverí a zárubňa, pozinkované a s práškovou povrchovou úpravou v sivobielej farbe (ako RAL 9002).

1-krídlové

Použiteľné ako ľavé / pravé

T30 zamedzujúce šíreniu ohňa podľa DIN EN 1634

Tepelne izolačné
podľa EN ISO 12567-1
 $U_D = 1,7 \text{ W/m}^2\text{K}^*$

Zvukovo izolačné
podľa DIN 52210
Rw cca. 39 dB*

Možné prídavné funkcie:

Dymotesné
podľa DIN 18095
s horným zatváračom dverí, tesnením na ochranu proti dymu a dolným dorazom**.

* pri obvodovom tesnení
** nevhodné pre únikové a záchranné cesty

Stabilné krídlo dverí

Dvojtenné, z 2 strán falcované krídlo dverí s hrúbkou 45 mm a s hrúbkou plechu 0,9 mm je mimoriadne stabilné a vybavené ohňu brániacou izoláciou z ocelevej vlny, oceľovým zosilnením a 2 oceľovými bezpečnostnými čapmi. Zámok a sadu kľučiek je možné použiť pre profilové cylindre a dózické kľúče (DK), dodáva sa jeden dózický kľúč.

Integrovaná protipožiarna ochrana

Pri dverách a klapkách nie je protipožiarny materiál otvorený, ale na čelnej strane po celej šírke skrytý a zapustený v jednej rovine.

Dookola utesnené

Rohová zárubňa s hrúbkou 2 mm s obvodovým tesnením bezpečne utesňuje protipožiarné dvere H8-5. Pri priebežnej podlahe je možné dorazovú lištu jednoducho odstrániť.

Aj ako dymotesné dvere

Na požiadanie je možné dvere H8-5 vybaviť, aj ako dymotesné dvere, dodatočným vybavením, ako horný zatvárač dverí, tesnenie na ochranu proti dymu a dolným dorazom**.



Rohová zárubňa s hrúbkou 2 mm s obvodovým tesnením



Pre priestory so zásobníkmi oleja sa odporúča model H8-5 ako protipožiarna klapka



Multifunkčné dvere H3D

Funkčné dvere pre prechod z garáže do domu



Zákonodarca predpisuje kvôli nebezpečenstvu požiaru v garáži pre prechod do domu protipožiarne dvere. Multifunkčné dvere H3D sú najlepšou voľbou pre túto citlivú oblasť. Na požiadanie dodatočne utesnia proti možnému dymu a pôsobia zvukovo-izolačne pri hluku pri štartovaní.



Charakteristika výrobku

Vnútorne dvere

pre prechod z garáže do domu

Prvok dverí pripravený na montáž

Krídlo dverí a zárubňa, pozinkované a s práškovou povrchovou úpravou v sivobielej farbe (ako RAL 9002).

1-krídlové alebo 2-krídlové

T30 zamedzujúce šíreniu ohňa podľa DIN EN 4102

Tepelne izolačné $U_D = 1,9 \text{ W/m}^2\text{K}$

Možné prídavné funkcie / dodatočné vybavenie:

Dymotesné

podľa DIN 18095

s nasledovným dodatočným vybavením:

- vysúvateľné podlahové tesnenie alebo hliníkový ukončovací profil s tesnením
- horný zatvárač dverí a profilový cylinder

Zvukovo izolačné*

podľa DIN EN ISO 717.1

s nasledovným dodatočným vybavením:

- Podlahové tesnenie R_w 37 dB
- Hliníkový ukončovací profil R_w 41 dB
- Dorazová lišta R_w 44 dB

Brániace vlámaniu WK 2**

podľa DIN EN V 162

s nasledovným dodatočným vybavením:

- 2 dodatočné bezpečnostné čapy
- uzatvárací cylinder DIN 18252, P-3-BS s ochranou proti navrtaniu
- hliníkové bezpečnostné kovanie DIN 18257, trieda ES1

Presklenia

- Protipožiariarne číre sklo F30
- Dodržte prosím: presklené dvere vyžadujú horný zatvárač dverí.

* Hodnoty izolácie zvuku platia pre celoplošné dvere bez presklenia a nie pri montáži do pórobetónu.

** Trieda odolnosti WK 2 sa vzťahuje na dvere bez presklenia a nie v prípade montáže do montovaných priečok.

Ochrana voči vlámaniu

★ ★

Tepelná izolácia

★ ★

Zvuková izolácia

★ ★ ★

Ohňovzdornosť

★ ★ ★ ★ ★

Namáhanie

★ ★ ★ ★ ★

Tvarová stálosť

★ ★ ★ ★ ★

Robustné krídlo dverí

Dvojstenné krídlo dverí s hrúbkou 45 mm je vybavené izoláciou z minerálnej vlny, oceľovým zosilnením a oceľovými bezpečnostnými čapmi. Rohová zárubňa s hrúbkou 2 mm je opatrená 3-stranným tesnením z EPDM a je ju možné jednoducho namontovať pomocou hmoždinových kotiev do muriva.

Voliteľne s presklením

Na požiadanie obdržíte multifunkčné dvere H3D s protipožiariarnym čírym sklom – pre viac svetla. Tieto dvere sú dodatočne vybavené horným zatváračom dverí.

Dodatočné vybavenie pre ďalšie funkcie

S rôznym dodatočným vybavením môžete zvýšiť zvukovú izoláciu a ochranu dverí H3D voči vlámaniu, dvere je taktiež možné vyhotoviť ako dymotesné dvere.

Pre dvere H3D sú k dispozícii štyri varianty s protipožiariarnym čírym sklom F30

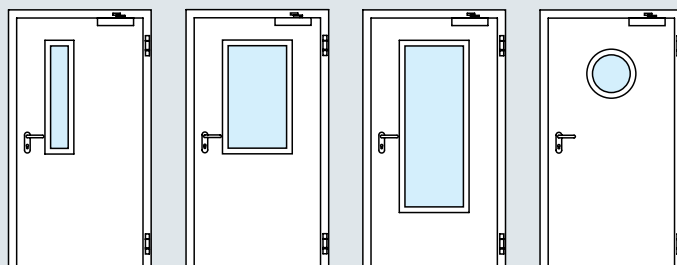

Presklenie
Obr. 1

Presklenie
Obr. 2

Presklenie
Obr. 3

Kruhové
presklenie
Ø 300, 400,
500 mm



Protipožiarne a bezpečnostné dvere WAT

Na spojenie garáže s obytným priestorom

NOVINKA



Nové dvere WAT sú kvôli svojej sériovej protipožiarnej a bezpečnostnej funkcii optimálnou voľbou pre prechod z garáže priamo do obytného priestoru, ako napr. do vstupnej chodby. Okrem toho sa vďaka ich krídlu dverí, ktoré je vyhotovené s hrubým falcom, a rozmanitým možnostiam farebného vyhotovenia a povrchových úprav optimálne hodia k vnútorným dverám Vášho domu.



Charakteristika výrobku

Ochrana voči vlámaniu

★★★★★

Tepelná izolácia

★★

Zvuková izolácia

★★

Ohňovzdornosť

★★★★★

Namáhanie

★★★★★

Tvarová stálosť

★★★★★

Vnútročné dvere

pre prechod z garáže do obytného priestoru

Prvok dverí pripravený na montáž

Krídlo dverí a zárubňa, pozinkované a lakované v bielej farbe (ako RAL 9016).

1-krídlové

T30 zamedzujúce šíreniu ohňa podľa DIN EN 1634

Brániace vlámaniu WK 2 podľa DIN EN V 1627

Tepelne izolačné
 $U_D = 2,3 \text{ W/m}^2\text{K}$

Zvukovo izolačné
podľa DIN 52210
Rw cca 30 dB



Farby a povrchové úpravy v dekore
Prehľad veľkostí

Strana 21

Strana 24

Stabilné a funkčné

Dvere WAT majú dvojstenné krídlo vyhotovené s hrubým falcom s celoplošne zlepenou vložkou, ako aj obojstranným oceľovým plechom a sú mimoriadne stabilné. Prostredníctvom trojdimenzionálne nastaviteľných závesov a dvojítych obvodových tesnení je neustále zaručená nielen funkčnosť, ale aj tesnosť dverí.

Sériová bezpečnosť a protipožiarna ochrana

Viacbodové blokovanie dverí WAT s bezpečnostnou sadou guľa / kľučka s ochranou proti navrtaniu a vytiahnutiu a 3 oceľovými čapmi proti vypáčeniu Vám ponúkajú vysoký bezpečnostný štandard. Spolu s protipožiarnou ochranou, ktorá zadrží požiar minimálne na 30 minút, sú dvere WAT optimálnym riešením, ak sú pre Vás protipožiarna ochrana a bezpečnosť rovnako dôležité.

Rôzne povrchové úpravy

Hörmann ponúka dvere WAT s rôznymi povrchovými úpravami, napr. vo vyhotovení Decograin. Vďaka tomuto prirodzene peknému a detailne vernému vzhľadu dreva harmonizujú dvere optimálne s dverami vo Vašom obytnom priestore.



Stabilné krídlo dverí vyhotovené s hrubým falcom

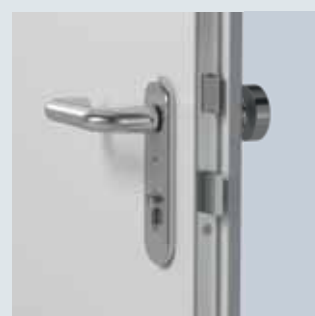

Bezpečnostná sada guľa / kľučka chránená proti navrtaniu a vytiahnutiu



Trojdimenzionálne nastaviteľné valčekové závesy pre jednoduchú funkciu dverí

Masívny oceľový čap na strane závesov chráni pred vypáčením



Vnútorne dvere ZK

Odolné a cenovo výhodné dvere, ktoré si môžete individuálne stvárniť



Dvere Hörmann ZK sa už roky osvedčujú ako robustné dvere pre vnútorné priestory od pivnice až po podkrovia. Dvere ZK v ničom nezaostávajú a so svojou vysokohodnotnou povrchovou úpravou sú pevné, odolné voči nečistotám a vďaka tomu sa aj jednoducho čistia. To je istá kvalita – za nízku cenu.

Charakteristika výrobku

Ochrana voči vlámaniu

Tepelná izolácia

★ ★

Zvuková izolácia

Ohňovzdornosť

Namáhanie

★ ★ ★ ★

Tvarová stálosť

★ ★ ★ ★ ★

Vnútorne dvere pre

- pivničné priestory
- detské izby
- vchod do nedobudovaného podkrovia

Krídlo dverí alebo samostatný prvok dverí pripravený na montáž

Krídlo dverí a zárubňa, pozinkované a lakované v bielej farbe (ako RAL 9016).

1-krídlové alebo 2-krídlové

Tepelne izolačné

$U_D = 2,1 \text{ W/m}^2\text{K}^*$

Zvukovo izolačné

Rw cca. 25 dB*

Klimatická trieda III

podľa RAL-RG 426

Skupina namáhania S

podľa RAL-RG 426

* Pri dverách bez presklenia a s rohovou zárubňou

Dodatočné vybavenie Strana 20



Farby a povrchové úpravy v dekore Strana 21

Prehľad veľkostí Strana 24

Stabilné krídlo dverí

Dvojstenné krídlo dverí s hrúbkou 40 mm, s 3-stranným hrubým falcom pozostáva z pozinkovaného oceľového plechu (0,6 mm), celoplošne zlepenej voštinovej vložky a je tak tvarovo veľmi stabilné a robustné.

Sériovo dobre vybavené

Vnútorne dvere ZK obdržíte sériovo so zabudovaným zámkom a lesklo pozinkovanými hornými dielmi závesu V0020, pevne priskrutkované do zosilňovacích vložiek, avšak bez sady kľučiek.

Ako čisté krídlo dverí alebo pripravené na zabudovanie so zárubňou

Vnútorne dvere ZK sa dodávajú celkom podľa želania ako čisté krídlo dverí alebo ako prvok dverí pripravený k montáži, tzn. kompletne so sadou kľučiek a špeciálnou rohovou zárubňou v bielej farbe.

Ľahké a tiché zatváranie

Dvere disponujú nástrčnou sadou guľa / kľučka podľa DIN 18251 trieda 3, s vŕtaním pre profilový cylinder (vzdialenosť kľučka dverí – vonkajšia hrana 55 mm). Sériovo vybavené s plastovou západkou a oceľovou závorou, dózickým zámkom a tiež kľúčmi, na požiadanie aj s profilovým cylindrom, dvere ZK zatvára príjemne ľahko a potichu.

Flexibilná montáž

Vďaka vyrovnaniu výšok a individuálne upraviteľnému povrchu sa dvere ZK výborne hodia na modernizáciu, do všetkých priestorov od pivnice až po podkrovia. Je ich možné flexibilne nasadiť do existujúcich normovaných zárubní a všetkých oceľových zárubní Hörmann (pripravené pre závesy série V 8000).

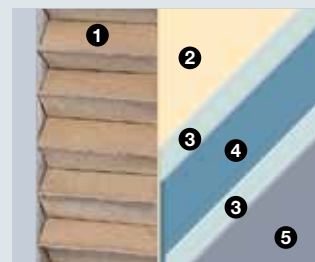

- 1 Voštinová vložka
- 2 Lepidlo
- 3 Zinkovaná vrstva
- 4 Oceľ
- 5 Prášková povrchová úprava / fólia



Hladký, hodvábnne matný povrch dverí si môžete sami individuálne stvárniť.



Krídlo dverí je možné v spodnej časti skrátiť. Pomocou tohto vyrovnania výšok do 20 mm sa dvere hodia pri každej modernizácii.



Vnútorne dvere ZK

Vybavenie pre mimoriadne zvýraznenie

Tvary presklenia



Kruhové presklenie
Ø 300 alebo 400 mm,
rámik – hliník
eloxovaný
v prírodnom
odtieni (E6 / EV1),
na požiadanie
ušľachtilá oceľ matná.



**Presklenie –
obrázok 5**
Rámik pri
pozinkovanom
krídle dverí: hliník
s možnosťou
natretia.



**Presklenie –
obrázok 6**
Rámik pri dvernom
krídle s povrchovou
úpravou
práškovaním:
eloxovaný hliník
v prírodnom odtieni
(E6 / EV1).



**Presklenie –
obrázok 7**
Rámik pri dvernom
krídle dverí
s fóliovou
povrchovou
úpravou: morené
drevo, vhodné
k dvernému krídlu.



Masterpoint



Mastercarré



Masterligne

Sklo v dverách

Všetky dvere ZK môžete na požiadanie získať s presklením so zobrazenými štruktúrami, ako drôtené ornamentové sklo 7 mm, jednovrstvové alebo vrstvené bezpečnostné sklo 6 mm.

Pri zasklievaní zo strany stavebníka dbajte, prosím, na hrúbku skla 4 – 6 mm. Kruhové presklenie je možné zaskliť iba v závode.

Dodatočné vybavenie

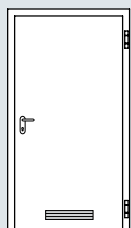

Plastová vetracia
mriežka
(455 x 90 mm)

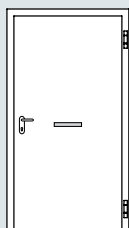

Otvor na
vhadzovanie
listov

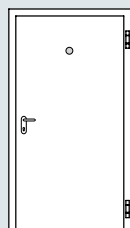

Dverný priezor
širokohlý

Sady kľučiek s rôznymi tvarmi a povrchovými úpravami



Plast vo farbách:
čierna, červená,
hnedá, biela a žltá



Ušľachtilá oceľ



Hliník

Farby a povrchové úpravy v dekore

Venujeme sa Vaším želaniam

Prednostné farby*

Funkčné dvere Hörmann obdržíte v 12 cenovo výhodných prednostných farbách* a tiež vo všetkých farbách podľa RAL**. Povrchové úpravy sú opatrené vysoko hodnotnou základnou práškovou povrchovou úpravou (pri vonkajších dverách lakované) a tým mimoriadne odolné a trvanlivé.

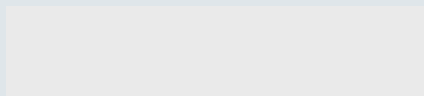

Biela RAL 9016

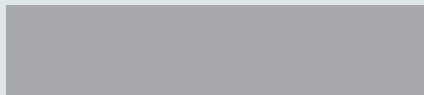

Biely hliník RAL 9006

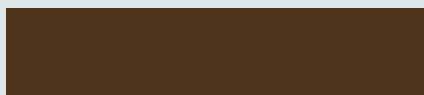

Terakotovo hnedá RAL 8028

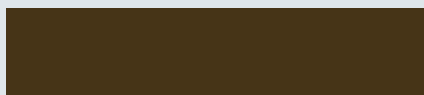

Sépiová hnedá RAL 8014



Ílovo hnedá RAL 8003



Okenná sivá RAL 7040

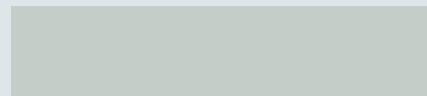

Svetlo sivá RAL 7035

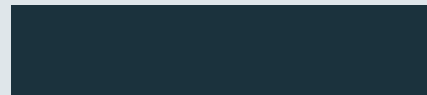

Antracitovo sivá RAL 7016

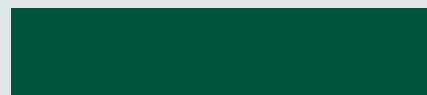

Machovo zelená RAL 6005



Holubičia modrá RAL 5014



Rubínovo červená RAL 3003

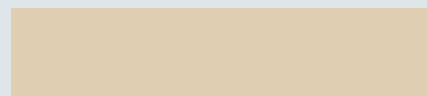

Svetlá slonovinová RAL 1015

RAL podľa výberu

Na požiadanie obdržíte bezpečnostné dvere KSI a vnútorné dvere ZK vo všetkých farbách škály RAL.



Povrchové úpravy v dekore*

Pre prirodzený, príp. exkluzívny vzhľad dverí dodávame vysoko hodnotné povrchové úpravy v dekore v 5 detailne verných vzhľadoch dreva, ako aj mimoriadne elegantnú povrchovú úpravu Titan Metallic.



Zlatý dub

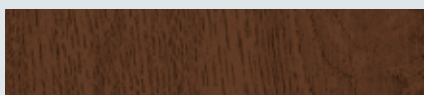

Tmavý dub

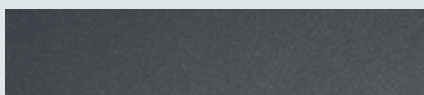

Titan Metallic (iba MZ Thermo)

Iba pre dvere vo vnútornom priestore

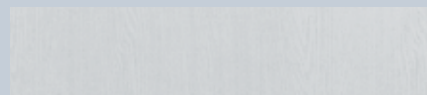

Jaseň biely



Dub svetlý



Buk

* okrem dverí MZ, H8-5, H3D

Oceľové zárubne

Osvedčené a cenovo výhodné zárubne pre normované vnútorné dvere z ocele alebo dreva



Oceľové zárubne Hörmann sú mimoriadne robustné a zvládnu napr. aj „nehodu“ so šliapacím autíčkom alebo náraz tvrdého predmetu. Žiarovo pozinkované a s práškovou povrchovou úpravou ich je možné individuálne nalakovať a tak perfektne prispôbiť vzhľadu použitých oceľových alebo drevených dverí.

Charakteristika výrobku

Rohové a obvodové zárubne
pre falcované krídla dverí
s hrúbkou 40 mm

Montovateľné normované zárubne
pozinkované a s práškovou
povrchovou úpravou v svetlosivej
farbe (ako RAL 7035).

Vyhotovenia

- zvarané, pripravené na montáž
- násuvno-skrutkovateľné

Montáž do

- muriva
- hrazdeného muriva

Rohová alebo obvodová zárubňa

Kde sa majú nasadiť Vaše vnútorné dvere?
Podľa toho sa riadi výber zárubne.

Do muriva, napr. v pivnici, postačuje cenovo výhodná rohová zárubňa. Do obytného priestoru odporúčame obložkovú obvodovú zárubňu. Zárubňami pre hrazdené murivo sú vždy obvodové zárubne a ideálne pre suchú montáž podkrovia.

Zváraná alebo násuvno-skrutkovateľná

Všetky normované zárubne Hörmann do muriva a hrazdeného muriva sú k dispozícii na montáž vo zvarenom alebo násuvno-skrutkovateľnom vyhotovení – ručne zabalené pre prepravu osobným automobilom – a najlepšie pripravené pre jednoduchú vlastnú montáž.

S kompletnou výbavou

K zárubni sa dodáva všetko to, čo k nej patrí: materiál na upevnenie, ako aj pomôcky na označenie pre presnú montáž a upozornenie o farebnej úprave. Sériový sivý dutý tlmiaci profil je možné ľahko stiahnuť a potom sa stará o ľahké a tesné zatváranie dverí. Na požiadanie ho obdržíte aj v bielej, hnedej alebo čiernej farbe.

Rozmanitosť je našou silnou stránkou

Máme pre Vás všetky zárubne. Ako zárubne dverí, okien alebo prechodové zárubne z priestoru do priestoru. Napríklad s plochým klenutým, polkruhovým alebo pohľadovým oblúkom, alebo ako kombinácia s bočným dielom a nadsvetlíkom. Ako si želáte. Zakúpiť je možné aj nahotovo nalakované vyhotovenie v každej farbe podľa RAL alebo veľmi elegantnú zárubňu vyhotovenú z ušľachtilej ocele. Ochoťne Vám poradíme.



Rohové a obvodové zárubne



Zárubňa násuvno-skrutkovateľná



Násuvné zárubne v bežnom obale pre super ľahkú vlastnú montáž

Obrázok dole: zárubňa posuvných dverí pre sklené a drevené dvere zasúvajúce sa do priečky.



Prehľad veľkostí

Normované veľkosti	Vonkajšie dvere				Vnútorne dvere				
	Vstupné dvere	Bezpečnostné dvere	Viacúčelové dvere		Protipožiarne dvere		Multifunkčné dvere	Protipožiarne a bezpečnostné dvere	Vnútorne dvere
			ThermoPro	KSI	MZ Thermo	MZ			
Dvere 1-kridlové									
750 × 875						●			
800 × 800						●			
875 × 875						●			
875 × 1000						●			
875 × 1250						●			
875 × 2000	●		●						
875 × 2125	●		●						
625 × 2000									●
750 × 1750					●				
750 × 1875					●				●
750 × 2000		●		●	●		●	●	●
750 × 2125		●			●		●	●	●
800 × 1750									
800 × 1800					●				
800 × 1875					●				
800 × 2000					●				
875 × 1750					●				
875 × 1800					●				
875 × 1875		●		●	●		●		●
875 × 2000		●		●	●		●	●	●
875 × 2125		●		●	●		●	●	●
1000 × 1875		●		●			●		●
1000 × 2000	●	●	●	●			●	●	●
1000 × 2125	●	●	●	●			●	●	●
1125 × 2000							●		
1125 × 2125				●			●		
1250 × 2000				●					
1250 × 2125				●					
Dvere 2-kridlové									
1500 × 2000				●			●		●
1500 × 2125							●		
1750 × 2000				●			●		●
1750 × 2125							●		
2000 × 2000				●			●		●
2000 × 2125				●			●		●
2125 × 2125							●		
2250 × 2250							●		

Pri objednávke udávajte, prosím, typ dorazu.



DIN ľavé



DIN pravé

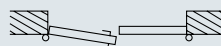

Prechodové kridlo
DIN ľavé



Prechodové kridlo
DIN pravé

Atypické veľkosti	Vonkajšie dvere				Vnútorné dvere				
	Vstupné dvere	Bezpečnostné dvere	Viacúčelové dvere		Protipožiarne dvere		Multifunkčné dvere	Protipožiarne a bezpečnostné dvere	Vnútorné dvere
Objednávaci rozmer (doporučený stavebný rozmer)	ThermoPro	KSI	MZ Thermo	MZ	Dvere H8-5	Uzáver H8-5	H3D	WAT	ZK
Dvere 1-krídlové									
Šírka	875 – 1250	625 – 1250	825 – 1250	625 – 1250	625 – 1000	625 – 1000	625 – 1125	625 – 1164	500 – 1250
Výška	1875 – 2250	1700 – 2250	1875 – 2250*	1570 – 2134	1750 – 2125	800 – 1749	1750 – 2250	1964 – 2132	1500 – 2250
Dvere 2-krídlové									
Šírka				1250 – 2250			1375 – 2250		1500 – 2500
Výška				1570 – 2134			1750 – 2250		1500 – 2250

*TPS 021: 1990 – 2250

Zárubne	Rohová zárubňa	Obvodová zárubňa
Objednávaci rozmer (doporučený stavebný rozmer)		
625 × 2000	●	●
750 × 2000	●	●
875 × 2000	●	●
1000 × 2000	●	●
625 × 2125	●	●
750 × 2125	●	●
875 × 2125	●	●
1000 × 2125	●	●

Obvodová zárubňa	Murivo	Hrazdené murivo	Sadrokartónové dosky
Hrúbka ostenia (MW)			
75		●	
80	●		●
100	●	●	●
125		●	
130	●		
145	●		
150		●	
160	●		
180	●		
205	●		
270	●		
290	●		
330	●		



Zažite kvalitu Hörmann

pre každú oblasť použitia pri novostavbe a modernizácii

Garážové brány

Optimálne zladené s Vaším osobným architektonickým štýlom: výklopné alebo sekcionálne brány z ocele alebo dreva.

Pohony brány

Vychutnajte si vysoký komfort a bezpečnosť s ochranou proti vlámaniu: pohony Hörmann pre garážové a vstupné brány.

Domové dvere

Pre každú potrebu a požiadavku nájdete v našom obsiahlom programe hliníkových domových dverí motív dverí podľa Vášho želania.

Oceľové dvere

Solidne dvere pre všetky priestory Vášho domu, od pivnice až po podkrovie.

Zárubne

Vyberte si z komplexného programu pre novostavbu, výstavbu a modernizáciu.



www.hoermann.com

Chránené autorským právom. Dodatočná tlač, aj skrátená, len s našim povolením. Zmeny vyhradené.

Hörmann: Kvalita bez kompromisov



Hörmann KG Amshausen, Nemecko



Hörmann KG Antriebstechnik, Nemecko



Hörmann KG Brandis, Nemecko



Hörmann KG Brockhagen, Nemecko



Hörmann KG Dissen, Nemecko



Hörmann KG Eckelhausen, Nemecko



Hörmann KG Freisen, Nemecko



Hörmann KG Ichtershausen, Nemecko



Hörmann KG Werne, Nemecko



Hörmann Genk NV, Belgicko



Hörmann Alkmaar B.V., Holandsko



Hörmann Legnica Sp. z o.o., Poľsko



Hörmann Beijing, Čína



Hörmann Tianjin, Čína



Hörmann LLC, Montgomery IL, USA



Hörmann Flexon, Leetsdale PA, USA

Ako jediný výrobca na medzinárodnom trhu, ponúka skupina Hörmann všetky dôležité montážne časti z jednej ruky. Vyrábané sú vo vysoko špecializovaných závodoch, podľa najnovšieho stupňa rozvoja techniky. Celoplošným pokrytím Európy svojimi výrobnými závodmi a servisnou sieťou a svojou prítomnosťou v Amerike a v Číne je firma Hörmann Vaším významným partnerom pre vysokohodnotné stavebné výrobky. V kvalite bez kompromisov.

GARÁŽOVÉ BRÁNY

POHONY

PRIEMYSELNÉ BRÁNY

NAKLADACIA TECHNIKA

DVERE

ZÁRUBNE

