

// Novinka: drevený dekor Tmavý dub



Vnútorne dvere

Rozsiahly program pre všetky oblasti v objektovej výstavbe



**S vnútornými dverami Hörmann môžete
v objektovej výstavbe bezpečne plánovať**





Hörmann Vám ponúka pre novostavby a modernizáciu dvere pre všetky oblasti stavebníctva v oceli, v kombinácii oceľ / drevo a hliníku z jednej ruky. Tento program presvedčí vysokou kvalitou, farebným stvárnením a rozmanitými variantami vybavenia.

Referenčné objekty	4
Dvere ZK, kvalitatívne znaky	6
Dvere OIT, kvalitatívne znaky	8
Dvere AZ-40, kvalitatívne znaky	10
Veľký výber farieb	12
Zasklievacie otvory, presklenia, madlá	14
Rozmery, montážne údaje	16
Prehľad programu Oceľové zárubne	18

Texty špecifikácií a ďalšie informácie k výrobkom Hörmann nájdete na internete: www.hoermann.com

Vyobrazené farby a povrchové úpravy nie sú z dôvodov týkajúcich sa tlače farebne záväzné.

Chránené autorským právom:
Dotlač, aj čiastočná, len s našim povolením. Zmeny vyhradené.

Rozmanitosť je naša silná stránka Riadime sa podľa Vašich želaní

Vnútorne dvere Hörmann spĺňajú všetky požiadavky, ktoré si vyžaduje objektová výstavba: vynikajúci vzhľad, vysoká stabilita, tepelná a zvuková izolácia, dymotesnosť a ochrana proti vlámaniu. Pretože firma Hörmann má rozmanitý program s atraktívnym pomerom cena – výkon.

Oceľové dvere pre mnohostranné použitie

Vnútorne dvere Hörmann ZK a OIT sú robustné oceľové dvere s mnohými variantami vybavenia pre rozličné požiadavky v objektovej výstavbe.



Komunikatívne hliníkové dvere

Už zvonku vyzerajú, že v miestnosti je partner na rozhovor. Typické pre veľkoplošne presklené hliníkové dvere AZ-40 s ich úzkymi profilmi.



Oceľové vnútorné dvere ZK

Osvedčené ako cenovo výhodné riešenie jednokrídlové a dvojkrídlové

Tieto dvere sú kvôli svojim mnohým prednostiam používané už desaťročia v kanceláriách a správnych budovách, ako aj v pivnici a pre podkrovné stavby. Sú robustné, tvarovo stále a odolné. Vysoko hodnotná povrchová úprava je odolná voči svetlu a žiaru, nie je citlivá na flaky a ľahko sa udržiava jednoduchým umytím. Dvere ZK Hörmann sú vyhotovované vo veľkých sériách. Vždy v rovnako vysokej kvalite, ale sa nízku cenu.

Odolné dverné krídlo

dvojstenné hrubé 40 mm, 3 – stranne falcované (hrubý falc). Pozinkovaný oceľový plech hrubý 0,6 mm. Za účelom lepšej stability je voštinová vložka s hustými okami celoplošne zlepená s oceľovým plechom.

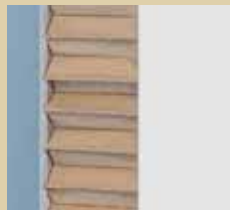

voštinová vložka



Vyrovnanie výšok do 20 mm

V spodnej oblasti môže byť dverné krídlo skrátené vhodnou pílou, napr. pri renovácii.

Ako dverné krídlo / dverný prvok

Dvere ZK sa dodávajú ako dverné krídlo pre jednoduché zavesenie alebo ako kompletný dverný prvok pripravený na montáž.

Dverné krídlo

So zabudovaným zámkom a lesklo pozinkovanými hornými dielmi závesu V 0020, pevne priskrutkované do zosilňovacích vložiek, ale bez sady kľúčiek.

Dverný prvok

Dverné krídlo kompletne so sadou kľúčiek a sériovo so špeciálnou rohovou zárubňou z pozinkovaného 1,5 mm hrubého oceľového plechu so základnou povrchovou úpravou práškovaním v bielej farbe (podľa RAL 9016).

Vybavenie zárubne

3 – stranný plastový tesniaci profil, navarené spodné diely závesu a hmoždinové kotvy do muriva.

Dvere ZK sa môžu použiť do existujúcich normovaných zárubní a samozrejme do každej oceľovej zárubne Hörmann (prípravené pre závesy série V 8000).

Tvarovo stále a žiadne skrivenie

Dvere ZK zodpovedajú vysokým požiadavkám klimatickej triedy III a skupine náročnosti S.

Lahké a tiché zatváranie

Zadlabací zámok podľa DIN 18251, trieda 3, s vŕtaním pre profilový cylinder (rozteč 55 mm). S plastovou západkou a oceľovou zástrčkou, dózickým zámkom a kľúčom. Na požiadanie aj s profilovým cylindrom.



Sériovo:

- **klimatická trieda III**
- **skupina náročnosti S**
- **tepelne izolačné**
- **zvukoizolačné**



Horné diely závesu sú pevne priskrutkované do zosilňovacích vložiek dverného krídla.



Vďaka konštrukcii dverného krídla a zárubňovému tesneniu chráni dvere Hörmann ZK aj proti hluku a chladu.

Tepelná izolácia EN ISO 12567-1

Dvere ZK ponúkajú hodnotu tepelnej izolácie $U = 2,1 \text{ W} / \text{m}^2 \text{ K}$

Zvuková izolácia DIN 52210

Dverné krídlo s voštinovou vložkou má mieru zvukotesnosti: R_w cca. 25 dB (laboratórna hodnota).
Výpočetná hodnota pre zvukovú izoláciu dosiahnutú na stavbe: laboratórna hodnota -5 dB.



Vždy v hrsti

sériovo so sadou kľučiek oválneho tvaru z čierneho plastu pre profilový cylinder a dózický kľúč.

Ako špeciálne vybavenie: ako plast v mnohých farbách, hliník alebo ušľachtilá oceľ (pozri stranu 15).

Obrázok:
Dvere ZK v okno sivej so sadou bielych roziet ako špeciálne vybavenie.

Pre vysoké nároky
v priemysle, obchode,
úradoch a školách

Oceľové / drevené vnútorné dvere OIT

Robustné objektové dvere, jednokrídlivé a dvojkrídlivé

Dvere OIT boli vyvinuté pre tvrdú každodennú prevádzku v priemyselných, obchodných a remeselníckych zariadeniach, úradoch, školách a kasárňach. V týchto oblastiach musia dvere vydržať veľmi veľa. Na tento účel je nová konštrukcia dverí celkom špeciálne upravená. Dvere sú robustné, tvarovo stále a veľmi odolné. Podľa úseku použitia a požiadavky ponúkame dvere OIT s rôznymi výplňami.

Prevažujúca kombinácia z dreva a ocele

Veľmi robustné dverné krídla v 3 variantoch výplne

Dvojstenné hrubé 40 mm, 3 – stranne falcované (hrubý falc). Drevené výplne sú z pozinkovaného 0,8 mm hrubého kompletne oplášteného oceľového plechu a celoplošne zlepené. Vďaka tomuto spojeniu materiálu je dosiahnutá extrémne vysoká tvarová stálosť, aká sa vyžaduje v tvrdej dennej prevádzke.

Na požiadanie dodávame aj s drevotrieskovou vložkou plnou pre lepšiu zvukotesnosť alebo s vložkou z minerálnej vlny pre lepšiu tepelnú izoláciu.

Možnosť skrátenia až o 20 mm

Pre prípadné vyrovnanie výšok sa dá dverné krídlo v oblasti oceľového profilu skrátiť vhodnou pílou (drevená vložka na požiadanie).

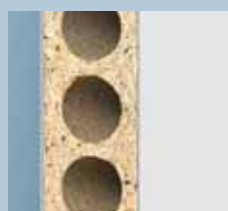

rúrková drevotriesková vložka sériovo

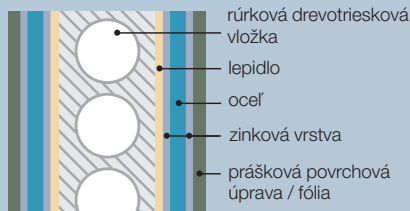

drevotriesková vložka plná na požiadanie



vložka z minerálnej vlny na požiadanie



Ako dverné krídlo / dverný prvok

Dvere OIT sa dodávajú ako dverné krídlo pre jednoduché zavesenie alebo ako kompletný dverný prvok pripravený na montáž.

Dverné krídlo

So zabudovaným zámkom a lesklo pozinkovanými hornými dielmi závesu V 0026 WF, pevne priskrutkované do zosilňovacích vložiek, ale bez sady kľučiek.

Dverný prvok

Dverné krídlo kompletne so sadou kľučiek a sériovo so špeciálnou rohovou zárubňou z pozinkovaného 1,5 mm hrubého oceľového plechu so základnou povrchovou úpravou práškovaním v bielej farbe (podľa RAL 9016).

Vybavenie zárubne

3 – stranný zvukotesný tesniaci profil z EPDM, navarené spodné diely závesu a hmoždinové kotvy do muriva.

Dvere OIT sa môžu použiť do existujúcich normovaných zárubní a samozrejme do každej oceľovej zárubne Hörmann.

Veľmi robustné a tvarovo stále

Dvere OIT zodpovedajú vysokým požiadavkám klimatickej triedy III a skupine náročnosti S a preto sa nedeformujú.

Lahké a tiché zatváranie dverí

Zadlabací zámok podľa Zadlabací zámok podľa DIN 18251, trieda 3, s vŕtaním pre profilový cylinder (rozteč 55 mm). S plastovou západkou a oceľovou zástrčkou, dózickým zámkom a kľúčom. Na požiadanie aj s profilovým cylindrom.





Tepelná izolácia DIN 52619

Dvere OIT ponúkajú vo všetkých variantoch výplní dobrú tepelnú izoláciu: rúrková drevotriesková vložka
 $U = 2,5 \text{ W / m}^2 \text{ K}$
vložka z minerálnej vlny
 $U = 1,7 \text{ W / m}^2 \text{ K}$

Obrázok:
dvere OIT v bielej farbe
s hliníkovou sadou kľučiek

Sériovo:

- **klimatická trieda III**
- **skupina náročnosti S**
- **tepelne izolačné**
A podľa vybavenia:
- **zvukoizolačné**
- **s ochranou proti vlámaniu**



bezúdržbové, 3 – dielne závesy,
pozinkované (štandard)

Zvuková izolácia DIN EN 20 140

Dverné krídlo s rúrkovou drevotrieskovou vložkou alebo s vložkou z minerálnej vlny má mieru zvukotesnosti:
 R_w cca. 32 dB (laboratórna hodnota) SK I v spojení s vysúvateľným podlahovým tesnením

Špeciálne vybavenie

pre dverné prvky
do 1125 x 2125 mm, nepresklené,
s vysúvateľným podlahovým tesnením.

Dverné krídlo s drevotrieskovou doskou plnou má mieru zvukotesnosti:
 R_w cca. 38 dB (laboratórna hodnota) SK II v spojení s vysúvateľným podlahovým tesnením

Výpočetná hodnota pre zvukovú izoláciu dosiahnutú na stavbe:
laboratórna hodnota –5 dB.



bezúdržbové 3 – dimenzionálne nastaviteľné VX závesy.
Štandardný povrch matne pochrómovaný F1 (na požiadanie).

Ochrana proti vlámaniu DIN EN V 1627 (WK2)

Ochrana proti vlámaniu je možná vo všetkých variantoch výplní.

Špeciálne vybavenie

pre dverné prvky
do 1250 x 2250 mm, nepresklené,
s nasledujúcim doplnkovým vybavením:

- viacnásobne blokovací zámok s dvoma dodatočnými oceľovými zástrčkami
- profilový cylinder s ochranou proti navrtaniu DIN 18254, PZ-3-BS s 3 kľúčmi a bezpečnostnou kartou pre náhradné kľúče
- hliníková sada guľa / kľučka DIN 18257 s krátkym štítkom (trieda ES 1) a s ochranou proti vytiahnutiu
- 1 oceľový bezpečnostný čap

Špeciálne prevedenie

- **OIT ako dvere do vlhkých miestností**
v prevedení ušľachtilá oceľ
- **OIT ako vstupné dvere do bytu**
ochrana proti vlámaniu WK 2
- **OIT aj s blokovanou zárubňou**

Hliníkové vnútorné dvere AZ – 40

S množstvom svetla pre modernú architektúru

Tieto elegantné, ľahkým dojmom pôsobiace ale napriek tomu stabilné hliníkové dvere odporúčame pre náročnú vnútornú výstavbu, napr. v kanceláriách alebo správnych budovách. Vďaka rozmanitosti variantov môžete sami určiť vzhľad. Farba dverí sa dá harmonicky zladiť s vnútornou architektúrou. Veľkoplóšné presklenie sa postará o svetlú, priateľskú atmosféru. Hliníkové dvere AZ spĺňajú vysoké očakávania, ktoré kladiete na vybavenie a kvalitu náročných vnútorných dverí.



Elegantné, stabilné dverné krídlo

Štíhla rámová konštrukcia z pretlačovaných hliníkových profilov. Konštrukčná hĺbka 40/35 mm 3 – strane falcované hrúbka steny 2 mm, šírka okraja 105 mm na strane oproti závesom (130 mm na strane závesov) výška sokla 150 mm. Na požiadanie aj s priečkami (pohľadová šírka 130 mm) a vysúvateľné podlahové tesnenie.

Masívne rohové spoje v ráme zaisťujú stabilitu dverí AZ. Presné rohové spoje a zasklievacie lišty Softline im prepožičiavajú lepší vzhľad.

Ako dverné krídlo / dverný prvok

Dvere AZ - 40 sa dodávajú ako dverné krídlo pre jednoduché zavesenie alebo ako kompletný dverný prvok pripravený na montáž.

Dverné krídlo

Hodí sa ideálne pre renováciu, ak je k dispozícii falcovaná zárubňa. Dodávame ho so zabudovaným zámkom a pozinkovanými dielmi závesu.

Dverný prvok

Pre novostavbu odporúčame kompletné dverné krídlo so zárubňou podľa Vášho výberu z veľkého programu zárubní Hörmann podľa DIN 18111.

Všetky zárubne

Z jemného plechu hrubého 1,5 mm, pozinkované a opatrené základným náterom v svetlo sivej farbe (podľa RAL 7035) a s 3 – stranným tesniacim profilom a upevňovacím materiálom.

Ako rohová zárubňa pre murivo, betón a pórobetón, alebo obvodová zárubňa pre murivo, betón a pórobetón, sádkokartón a montované priečky.



Kvalitný záмок

Zadlabací záмок podľa DIN 18251, trieda 3, s vŕtaním pre profilový cylinder (rozteč 55 mm). S plastovou západkou a oceľovou zástrčkou a manžetou lakovanou vo farbe mosadz, dózickým zámkom a kľúčom. Na požiadanie aj s profilovým cylindrom. Obrázok: manžeta z ušľachtilej ocele.



Vysoko hodnotné tesnenie

Výplne krídel vo vysoko hodnotnom obvodovom tesnení vo falci skla z EPDM so zasklievacou lištou Softline. Ako dverný prvok s trojstranným zárubňovým tesnením z EPDM, na požiadanie s vysúvateľným podlahovým tesnením.



Vyberte si sadu kľúčiek

Pri týchto náročných dverách by sa kľučka mala hodiť nielen k farbe a preskleniu dverného krídla, ale aj k riešeniu miestnosti. Varianty kľúčiek sú zobrazené na strane 15.



Obrázok:
dverné krídlo s vysoko lesklým práškovým nástrekom,
zárubňa lakovaná zo strany stavebníka rovnako farbou

Sériovo:

- **klimatická trieda III**
 - **skupina náročnosti S**
- A podľa vybavenia:
- **zvukoizolačné**
 - **dymotesné**

Systémy závesov podľa výberu

Dverné krídlo je sériovo vybavené s už pevne priskrutkovanými, pozinkovanými dielmi závesov V 0026 WF. Pre systémové závesy V8000 WF / V9000 WF sú dverné krídlo a zárubňa pripravené. Ďalšie systémy závesov na požiadanie.



oceľ pozinkovaná ušľachtilá oceľ V2A

Pekný vzhľad

Dvere AZ so zárubňou Rundstyle a závesom Globus vyzerajú veľmi dobre.



Zvuková izolácia

DIN 52210

Špeciálne vybavenie

pre dverné krídla do 1125 x 2125 mm, s nasledujúcim dodatočným vybavením:

- vysúvateľné podlahové tesnenie
- tesniace tvarovky
- zárubňové tesnenie z EPDM
- bezpečnostné sklo 8 mm alebo
- hliníkové zvukoizolačné panely 18 mm hrubé
- zadlabací zámok s profilovým cylindrom

Zvukotesnosť:

Rw cca. 32 dB

(laboratórna hodnota)

Výpočetná hodnota

pre zvukovú izoláciu dosiahnutú na stavbe:

laboratórna hodnota -5 dB.

Dymotesnosť

DIN 18095

Špeciálne vybavenie

pre dverné prvky do 1125 x 2125 mm, s nasledujúcim dodatočným vybavením:

- vysúvateľné podlahové tesnenie
- tesniace tvarovky
- zárubňové tesnenie z EPDM
- drôtené sklo
- zadlabací zámok s kovovou západkou a pozinkovanou manžetou
- profilový cylinder
- horný zatvárač dverí s pákovým ramenom

Aj pre vlhké miestnosti

Preskúšané systémom RAL-RG 426 klimatická trieda a skupina náročnosti S.



Dvere sú výrazové prostriedky Farby pôsobia priateľsky

Oceľové vnútorné dvere ZK a OIT

Farby oceľových vnútorných dverí ZK a OIT od firmy Hörmann sa skvele uplatnia vďaka vysoko hodnotnej, matnej lesklej hodvábnnej povrchovej úprave práškovaním. A drevené dekory s prvotriednou fóliovou povrchovou úpravou pôsobia veľmi prirodzene.

Obidve povrchové úpravy sú odolné a pevné a sú jednoduché na údržbu.

Na požiadanie sú oceľové vnútorné dvere ZK a OIT vo farbách podľa škály RAL a ďalších drevených dekoroch. Dvere OIT sa dodávajú aj v ušľachtilej oceli.

Sady kľučiek zobrazené na dverách sú väčšinou špeciálne vybavenie.

Zobrazené farby a povrchové úpravy nie sú z tlačových dôvodov farebne záväzné.



pozinkované



biela (podľa RAL 9016)



svetlo sivá (podľa RAL 7035)



holubičia modrá (podľa RAL 5014)



sépiovo hnedá



svetlá slonovina



okenná sivá (podľa RAL 7040)



jaseň biela



čerešňa



prírodný dub



svetlý dub



buk



Tmavý dub
// NOVINKA



Zlatý dub



Rosewood

Hliníkové vnútorné dvere AZ – 40

Pre hliníkové vnútorné dvere AZ – 40 firmy Hörmann sú typické rôzne povrchové úpravy. Obdržíte ich eloxované alebo s práškovou povrchovou úpravou, farby podľa škály RAL, ale aj pochrómované k individuálnemu lakovaniu.



okenná sivá (podľa RAL 7040)



bledo zelená (podľa RAL 6021)



Presklenie dverí pre viac svetla



dvere ZK / OIT
kruhové presklenie
priemer 300 mm alebo
400 mm rámy presklenia
z eloxovaného hliníka
v prírodnom odtieni
(E6/EV1), na požiadanie
ušľachtilej ocele matnej
(obrázok)



dvere ZK / OIT
zasklievací otvor
obrázok 5
Rám presklenia
pri pozinkovanom
dvernom krídle: hliník
s možnosťou náteru



dvere ZK / OIT
zasklievací otvor
obrázok 6
Rám presklenia
pri dvernom krídle
s povrchovou úpravou
práškováním: eloxovaný
hliník v prírodnom odtieni
(E6/EV1)



dvere ZK / OIT
zasklievací otvor
obrázok 7
Rám presklenia
pri dvernom krídle
s fóliovou povrchovou
úpravou: morené drevo,
vhodné k dvernému
krídlu



dvere AZ – 40
Celoplošné presklenie
alebo rozdelené priečle,
napr. v hornej časti sklo, v
dolnej panel (strana 12).

Všetky vnútorné dvere Hörmann dodávame na požiadanie s presklením. Pri realizácii presklenia zo strany stavebníka je treba rešpektovať nasledujúce hrúbky tabuliek:

- dvere ZK a OIT (hrúbka tabuľky 4-6 mm),
- dvere AZ – 40 (hrúbka tabuľky 4-18 mm).

Kruhové presklenie pri dverách ZK a OIT je možné iba zo závodu.

Bližšie údaje vid' popisové texty.

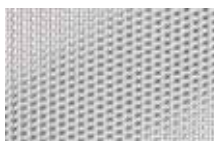

dekoratívne sklo
Masterpoint



dekoratívne sklo
Mastercarre



dekoratívne sklo
Masterligne

Výber z mnohých druhov skla

Dvere ZK a OIT sú zo závodu vybavené drôteným dekoratívnym sklom 7 mm, jednotabuľkovým alebo bezpečnostným sklom 6 mm alebo dekoratívnym sklom 6 mm v zobrazených štruktúrach.

Dvere AZ - 40 sa navyše dodávajú s dekoratívnym sklom 4 mm, dekoratívnym vrstveným sklom 9 mm, izolačným sklom 18 mm a s výplňou z hliníkového panelu 10 mm.

Pri dverách AZ – 40 s priečkami možno panelovú výplň kombinovať taktiež s presklením.

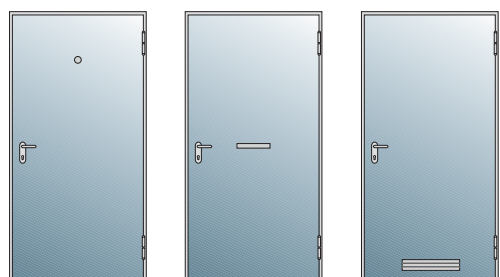

doplňkové vybavenie pre ocelové vnútorné dvere ZK a OIT

Širokouhlé dverné kukátko

vyvrtaný otvor 15 mm, montáž aj zo strany stavebníka

Otvor na vhadzovanie listov

245 x 53 mm s krytom

Vetranie

plastová mriežka 435 x 85 mm umiestnená dole, hore alebo na požiadanie dole a hore.

Sady klúčiek zdôraznia vzhľad

Plastové sady

Sady klúčiek a sady guľa / kľučka (kľučka s pevným otočným uložením) vo farbách čierna, červená, hnedá, biela a žltá.

Aj s antipanicovou funkciou, pre dvere AZ – 40 aj vo farbách HEWI.

ZK / OIT



sada klúčiek, profilový cylinder /dóžický zámok



sada guľa / kľučka, rozeta pre profilový cylinder

AZ-40



sada klúčiek, rozeta pre profilový cylinder



sada guľa / kľučka, rozeta pre profilový cylinder

Hliníkové sady

Vo variantoch ako plastové sady, v prírodnom odtieni (F1) eloxované, na požiadanie aj s antipanicovou funkciou.



sada klúčiek, rozeta pre profilový cylinder



sada guľa / kľučka, profilový cylinder



sada klúčiek, rozeta pre profilový cylinder



sada guľa / kľučka, rozeta pre profilový cylinder

Sady z ušľachtilej ocele

Vo variantoch ako plastové a hliníkové sady, aj s antipanicovou funkciou.



sada klúčiek, rozeta pre profilový cylinder



sada guľa / kľučka, profilový cylinder



sada klúčiek, rozeta pre profilový cylinder



sada guľa / kľučka, rozeta pre profilový cylinder

Vnútorne dvere Hörmann sa samozrejme dajú vybaviť aj inou bežnou sadou do objektu.

Rozmery a montážne údaje

Oceľové vnútorné dvere ZK

Oceľové / drevené vnútorné dvere OIT

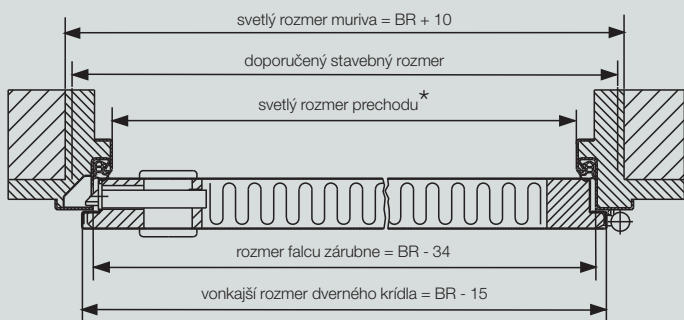
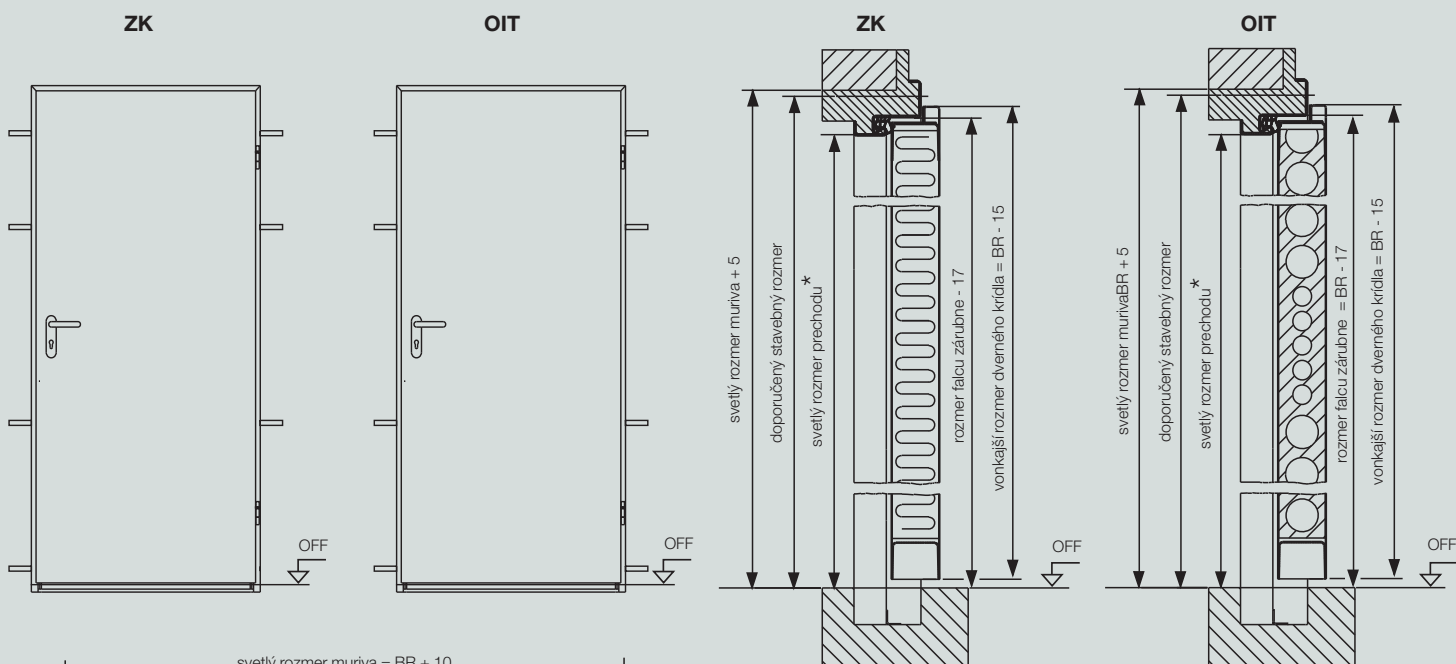

Svetlá šírka prechodu sa pri uhlu otvárania 90° bez zohľadnenia madiel a kľučiek zmenšuje o 2 mm, pri dvojkrídlových dverách o 4 mm.

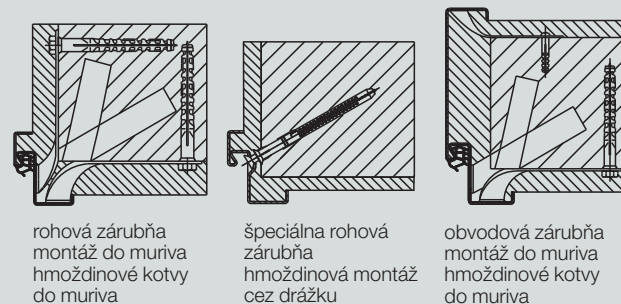

Normované veľkosti

Typ	objednávaci rozmer doporučený stavebný rozmer šírka x výška	svetlý rozmer muriva šírka x výška	svetlý rozmer prechodu šírka x výška	rozmer falcu zárubne šírka x výška	vonkajší rozmer dverného krídla šírka x výška	svetlý prieťah**		
						obrázok 5 šírka x výška	obrázok 6 šírka x výška	obrázok 7 šírka x výška
1-krídlové	625 x 2000	635 x 2005	561 x 1968	591 x 1983	610 x 1985	200 x 375	200 x 950	200 x 1305
	750 x 1875	760 x 1880	686 x 1843	716 x 1858	735 x 1860	325 x 375	325 x 950	325 x 1305
	750 x 2000	760 x 2005	686 x 1968	716 x 1983	735 x 1985	325 x 375	325 x 950	325 x 1305
	750 x 2125	760 x 2130	686 x 2093	716 x 2108	735 x 2110	325 x 375	325 x 950	325 x 1305
	875 x 1875	885 x 1880	811 x 1843	841 x 1858	860 x 1860	450 x 375	450 x 950	450 x 1305
	875 x 2000	885 x 2005	811 x 1968	841 x 1983	860 x 1985	450 x 375	450 x 950	450 x 1305
	875 x 2125	885 x 2130	811 x 2093	841 x 2108	860 x 2110	450 x 375	450 x 950	450 x 1305
	1000 x 1875	1010 x 1880	936 x 1843	966 x 1858	985 x 1860	575 x 375	575 x 950	575 x 1305
	1000 x 2000	1010 x 2005	936 x 1968	966 x 1983	985 x 1985	575 x 375	575 x 950	575 x 1305
	1000 x 2125	1010 x 2130	936 x 2093	966 x 2108	985 x 2110	575 x 375	575 x 950	575 x 1305
2-krídlové**	1500 x 2000	1510 x 2005	1436 x 1968	1466 x 1983	1485 x 1985	325 x 375	325 x 950	325 x 1305
	1750 x 2000	1760 x 2005	1686 x 1968	1716 x 1983	1735 x 1985	450 x 375	450 x 950	450 x 1305
	2000 x 2000	2010 x 2005	1936 x 1968	1966 x 1983	1985 x 1985	575 x 375	575 x 950	575 x 1305
	2000 x 2125	2010 x 2130	1936 x 2093	1966 x 2108	1985 x 2110	575 x 375	575 x 950	575 x 1305

** stredové delenie krídel

*** Výrezy pre presklenie v atypických veľkostiach na požiadanie.

Rozsah veľkostí doporučený stavebný rozmer

1 - krídlové
šírka do max. 1250 mm
výška do max. 2250 mm

2 - krídlové
šírka do max. 2500 mm
výška do max. 2250 mm

Rozmery skla:
svetlý prieťah tabuľky,
šírka +20 mm, výška +20 mm.

Pri objednávke udávajte, prosím, typ dorazu.

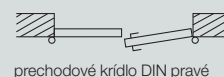

Rozmery a montážne údaje hliníkové vnútorné dvere AZ – 40

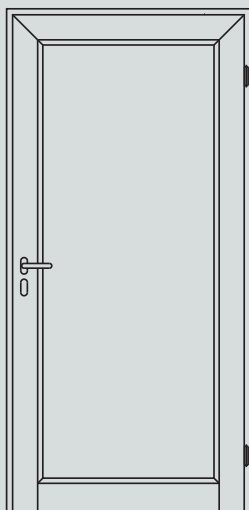

sériovo celopresklené

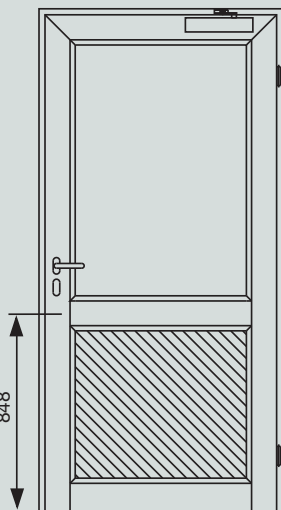

na požiadanie s priečiami a horným zatváračom dveri (OIT pri dymotesných dverách predpísané)

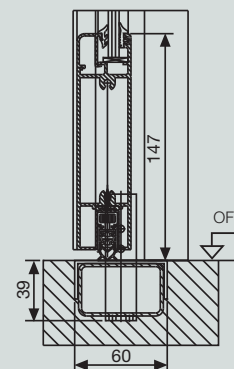
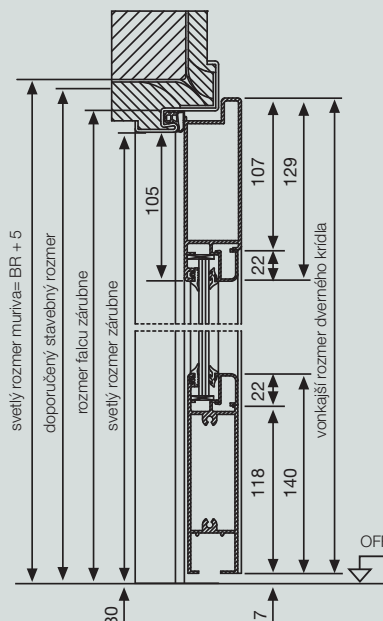

sériovo bez spodného dorazu, na požiadanie s vysúvateľným podlahovým tesnením

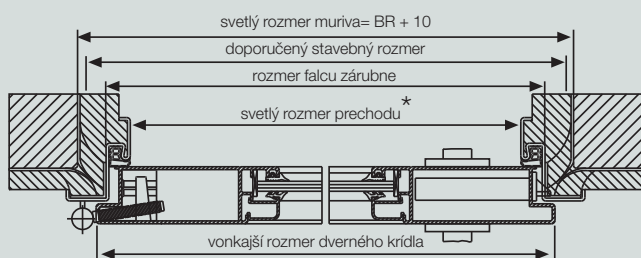

s rohovou zárubňou

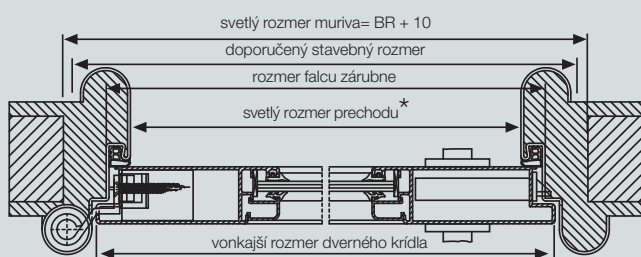

so zárubňou Roundstale a závesom Globus

* Svetlá šírka prechodu sa pri uhle otvárania 90° bez zohľadnenia madiel a kľučiek znižuje o 15 mm.

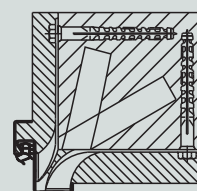

rohová zárubňa montáž do muriva hmoždínové kotvy do muriva

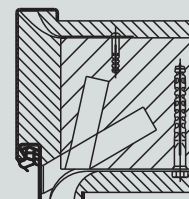

obvodová zárubňa montáž do muriva hmoždínové kotvy do muriva

Normované veľkosti*

objednávaci rozmer doporučený stavebný rozmer šírka x výška	svetlý rozmer muriva šírka x výška	svetlý rozmer prechodu šírka x výška	rozmer falcu zárubne šírka x výška	vonkajší rozmer dverného krídla šírka x výška	rozmer skla šírka x výška
750 x 2000	760 x 2005	686 x 1968	716 x 1983	735 x 1985	501 x 1739
875 x 2000	885 x 2005	811 x 1968	841 x 1983	860 x 1985	626 x 1739
1000 x 2000	1010 x 2005	936 x 1968	966 x 1983	985 x 1985	751 x 1739
750 x 2125	760 x 2130	686 x 2093	716 x 2108	735 x 2110	501 x 1864
875 x 2125	885 x 2130	811 x 2093	841 x 2108	860 x 2110	626 x 1864
1000 x 2125	1010 x 2130	936 x 2093	966 x 2108	985 x 2110	751 x 1864

* vzťahuje sa na prvky s oceľovou zárubňou podľa DIN 18111

Rozsah veľkostí doporučený stavebný rozmer

šírka : 750-1250 mm
výška : 1875-2250 mm

Pri objednávke udávajte, prosím, typ dorazu.



DIN ľavé

DIN pravé



Praktické pre Vaše plánovanie pri objektovej výstavbe: partner pre všetko.



Celopresklené protipožiarne a dymotesné prvky

Hörmann Vám ponúka široký program kompletne presklených dymotesných prvkov, prvkov rúrkového rámu T30 a T90. Môžete si vybrať z troch rôznych prevedení: oceľ S-Line, oceľ N-Line a hliník, vždy vzhľadovo identické a s maximálnou výškou prvkov do 4,5 m. Vďaka bočným dielcom sú možné nekonečné šírky!



Priehľadné okno

Priehľadné presklenia Hörmann sa používajú ako okná alebo prvky do výšky miestnosti, kvôli väčšiemu množstvu svetla a lepšiemu vizuálnemu kontaktu. Priehľadné presklenia sa dodávajú kvôli požiadavkám ako sú tepelná izolácia, zvuková izolácia a ochrana proti žiareniu, ako aj v protipožiarnych variantoch F30 a ohňovzdorných variantoch F90. Rozdelenie priečlím, vybrané a zošíkmenia umožňujú individuálne riešenia.

Oceľové zárubne

Ako špecialista na zárubne s desaťročnými skúsenosťami plní Hörmann Vaše prania a realizuje aj mimoriadne riešenie pre každú situáciu na stavbe.



Multifunkčné oceľové dvere

Oceľové dvere firmy Hörmann sú viac ako len funkčné dvere. Vyznačujú sa všeobecne identickým vzhľadom. Výhoda pre architektov a stavebníkov: dvere rozličných požiadaviek na funkciu, ktoré sú zabudované v rovnakej úrovni budovy, sa k sebe perfektne hodia.



Oceľové protipožiariarne dvere v jednej rovine so stenou

Nápadným znakom týchto oceľových protipožiarnych dverí je elegantný vzhľad v jednej rovine so stenou, so 100%-ne rovnakým vzhľadom pri T30, T90 a dymotesnosť. Dodanie možné aj v prevedení ušľachtilá oceľ. Na požiadanie sa môžu dodať aj individuálne presklenia, skryté zatvárače dverí, paniková funkcia podľa DIN, ako aj sledovacie kontakty a elektrické otvárače dverí.

Ďalšie informácie nájdete v prospekte.



Hörmann: Kvalita bez kompromisov



Hörmann KG Amshausen



Hörmann KG Antriebstechnik



Hörmann KG Brandis



Hörmann KG Brockhagen



Hörmann KG Dissen



Hörmann KG Eckelhausen



Hörmann KG Freisen



Hörmann KG Ichttershausen



Hörmann KG Werne



Hörmann Genk NV, Belgicko



Hörmann Beijing, Čína



Hörmann LLC, Montgomery IL, USA

Ako jediný výrobca na medzinárodnom trhu, ponúka skupina Hörmann všetky dôležité montážne časti z jednej ruky. Vyrábané sú vo vysoko špecializovaných závodoch, podľa najnovšieho stupňa rozvoja techniky. Celoplošným pokrytím Európy svojimi výrobnými závodmi a servisnou sieťou a svojou prítomnosťou v Amerike a v Číne je firma Hörmann Vaším významným partnerom pre vysokohodnotné stavebné výrobky. V kvalite bez kompromisov.

GARÁŽOVÉ BRÁNY

POHONY

PRIEMYSELNÉ BRÁNY

NAKLADACIA TECHNIKA

DVERE

ZÁRUBNE